



EN - FR

01 | 2021



# DOORS PORTES

INTERIOR DOORS  
CATALOGUE

---

CATALOGUE DE  
PORTES INTÉRIEURS



**INTERIOR DOORS LINES**  
LIGNES DE PORTES INTÉRIEURS

**PIA-  
NETA  
LE-  
GNO**

**WOODPLANET**

The wood never dies,  
for us it reborns and  
lives in new forms and  
creations exalted by the  
taste of Made in Italy.

*Le bois ne meurt jamais,  
pour nous il renaît et  
vit dans de nouvelles  
formes et créations  
rehaussées par le goût  
du Made in Italy.*

INCONTRI	13
INCONTRI PLUS	21
COMBI	35
COMBI LAC	43
TOPLAM	51
TOPLAC	59
BASIC	67
BASIC PLUS	75
REVER	83
REVER PLUS	91
RASOMURO	99
HOTEL	105

# Why Braga?

## Pourquoi Braga?



Our philosophy, which sets us apart, our being BRAGA. The entire supply chain is managed directly by the various companies of the Braga Group who handle, select and transform the wood to obtain the poplar and fir blockboard supports for our products. **An important and unique plus that differentiates us and makes our doors exclusive.**

*Notre philosophie, ce qui nous distingue, notre être BRAGA. Toute la chaîne d'approvisionnement est gérée directement par les différents entreprises du groupe Braga qui s'occupent de l'entretien, de la sélection et de la transformation du bois pour obtenir les supports en peuplier et en sapin de nos produits. **Un plus important et unique que nous différencie et rend nos portes exclusives.***

**FOR EACH FINISHED PRODUCT, THE DIRECT PRODUCTION CHAIN STARTS FROM THE WOOD.**

POUR CHAQUE PRODUIT FINI, LA CHAÎNE DE PRODUCTION DIRECTE COMMENCE PAR LA TRANSFORMATION DU BOIS.





# Braga Group

The Braga Group operates in the wood market since 1974. Today is a consolidated industrial system that occupy over 600 employees

The Braga Group operates in the wood market since 1974. Experience, direct supervision of the entire production cycle, knowledge of all the processes connected to the world of wood, constant investments and aptitude for problem solving have allowed the Group to achieve and stabilize production levels of excellence both in terms of volumes and quality.

Today the Braga Group is a consolidated industrial system that occupy over 600 employees, integrating Italian and European companies whose AUTONOMIES and SYNERGIES converge towards a single common objective. The Group's main activity is aimed at the production of interior doors but the commercial offer is transversal and is completed with its components and accessories, exclusive products and turnkey solutions for the contract sector.

*Le groupe Braga est active sur le marché du bois depuis 1974. Aujourd'hui, c'est un système industriel consolidé employant plus de 600 employés*

*Le groupe Braga est présent sur le marché du bois depuis 1974. Son expérience dans le secteur, la supervision directe de l'ensemble du cycle de production, la connaissance approfondie de tous les processus liés au monde du bois, les investissements constants et l'aptitude à résoudre des problèmes ont permis au Groupe d'atteindre et de stabiliser les niveaux d'excellence de production, tant en termes de volumes que de qualité.*

*Le groupe Braga est aujourd'hui un système industriel consolidé qui emploie plus de 600 personnes et intègre des entreprises italiennes et européennes dont les AUTONOMIES et SYNERGIES convergent vers un objectif commun. La principale activité du groupe est la production de portes d'intérieur mais l'offre commerciale est transversale et complétée par ses composants et accessoires, des produits exclusifs et des solutions sur mesure pour le secteur contractuel.*

# Love for wood means love for the environment

L'amour pour le bois signifie amour pour l'environnement

## Supply chain and sustainability

Nevertheless, the passion for wood is also made of respect for the environment and its natural cycle. Trees have always been the beginning and the end of our entire production process. In fact, our supply chain starts and ends from the plant. Selected cuts, programmed plantings and the recycling of waste materials allow us to create quality products that respect nature and the environment.

The wood used to make our products, in nature, is substituted by planting new trees and the processing scraps of virgin wood, without glues or foreign agents, are used both as an alternative source for the production of heat and as a raw material for the production of biofuel (pellets).

## Filière et durabilité

*Mais la passion pour le bois est aussi faite du respect de l'environnement et de son cycle naturel. Les plantes ont toujours été le principe et la fin de tout notre processus de production. En fait, notre filière commence et termine à partir de la plante. Les coupes sélectionnées, les plantations programmées et le recyclage des déchets nous permettent de créer des produits de qualité qui respectent la nature et l'environnement.*

*Le bois utilisé pour fabriquer nos produits est substitué dans la nature par la plantation de nouveaux arbres et les déchets de production en bois vierge, sans colle ni agent étranger, sont utilisés soit comme source alternative pour la production de chaleur, soit comme matière première pour la production de biocarburant (granulés).*



# certifications

## certificazioni

The certifications acquired in the course of the time show how our company meets criteria and conditions well regulated.

For us it is important to always improve the quality and efficiency of our production processes and our products, reducing waste and business costs.

For this reason we pursue a continuous adaptation to the different reference standards present on the national and international market.

*Les certifications acquises au fil du temps démontrent comment notre société satisfait des critères et des conditions bien réglementés.*

*Pour nous, il est important de toujours améliorer la qualité et l'efficacité de nos processus de production et de nos produits, en réduisant les coûts liés aux déchets et aux activités. Pour cette raison, nous poursuivons une adaptation continue aux différentes normes de référence sur le marché national et international.*

# Sensitivity to the environment and products quality, the certified excellence of Braga S.p.a. products

*Sensibilità à l'environnement et qualité des produits, l'excellence certifiée des produits Braga S.p.a.*

### Environmental certifications: Certificazioni ambientali:



Request FSC® certified products  
Demandez des produits certifiés FSC®



Request PEFC™ certified products  
Demander des produits certifiés PEFC™

### Product certifications: Certificazioni del prodotto:



"Biolife Panel" BRAGAPAN produced in accordance with formaldehyde emission limits under CARB Phase 2 and TSCA Title VI regulations available on request.

"Biolife Panel" BRAGAPAN produits en conformité avec les limites d'émission de formaldéhyde fixées par les réglementations CARB Phase 2 et TSCA Title VI disponibles sur demande.

### Doors tests and certifications: Test et certifications des portes:



**E130 / E160 (Italy)**  
Italian approval for fire rated doors.  
Homologation italienne pour les portes résistants au feu.



**FD30 British Standard**  
British Standard test for fire rated doors.  
Test British Standard pour les portes résistants au feu.



**UL (USA / Canada)**  
Special purpose fire door and frame assembly  
FD30 fire rated doors certification.  
Certification pour les portes résistants au feu FD30.



**BM TRADA (Middle east countries)**  
E160, E190 and E120 fire rated doors certification.  
Certification E160, E190 et E120.



**Dump Heat test**  
Test chaud/humide



**Change temperature test**  
Test de changement de température.

INTERIOR DOORS / PORTES INTÉRIEURES

# INCONTRI

## Tradition and innovation

Tradition et innovation

Model / Modèle | 24-1P

### ASSEMBLED LAMINATED DOORS PORTES LAMINÉES ASSEMBLÉES

The ancient art of the door in solid wood revisited with classic or modern decorative and blockboard components. The versatility of the door profiles allows to obtain different models and to solve the "out-of-standard" problem.

*L'art ancien de la porte en bois massif revisité avec des éléments décoratifs classiques et modernes et des composants en latté massif. La polyvalence des profils de porte permet d'obtenir différents modèles et de résoudre le problème du "surdimensionné".*

# INCONTRI



## AVAILABLE DECORATIVES DÉCORATIVES DISPONIBLES

OPACO  
PORO

TRENDY  
TRENDY PLUS

Not all decoratives are available for all models.  
Consult the technical sheet.  
*Tous les décoratives ne sont pas disponibles pour tous les modèles. Consultez la fiche technique.*

Model / Modèle | 11-1V



Model / Modèle | CRISTINA



Model / Modèle | 5-3V



Model / Modèle | 17

# INTERIOR DOORS / PORTES INTÉRIEURES INCONTRI



Model / Modèle | LILLY



# STANDARD COMPOSITION

COMPOSITION STANDARD



02

01

03

04

MANUFACTURED  
**FROM WOOD TO DOOR**  
braga

INTERIOR DOORS / PORTES INTÉRIEURES  
**INCONTRI**

Model / Modèle | 6

01

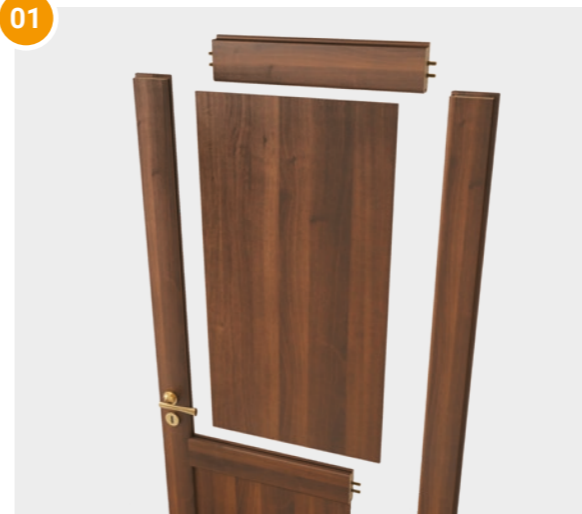

## DOOR PANEL PANNEAU DE PORTE

Door panel with rebate, assembled with door profiles on blockboard support covered with CPL laminate.

*Panneau avec feuillure, assemblé avec profils de porte sur un support latté de peuplier avec revêtement CPL.*

02

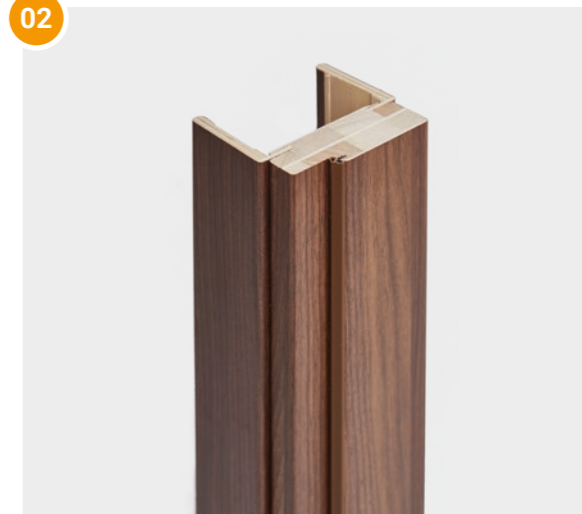

## FRAME AND ARCHITRAVES MONTANT ET CADRES DE PORTE

Frame radius 3, thickness 40 mm., standard width 107 mm. with blockboard support and architraves 70x10 wing20 both sides of the door with multilayer support. CPL covering with polyurethane gluing and PVC anti-noise gasket on the frames. Moisture protection film on the bottom.

*Montant rayon 3, épaisseur 40 mm., largeur standard 107 mm. avec support en bois latté et cadres de porte 70x10 aile20 les deux côtés de la porte avec support en contreplaqué. Revêtement CPL avec collage en polyuréthane et joint anti-bruit en PVC. Film de protection contre l'humidité sur le fond.*

03

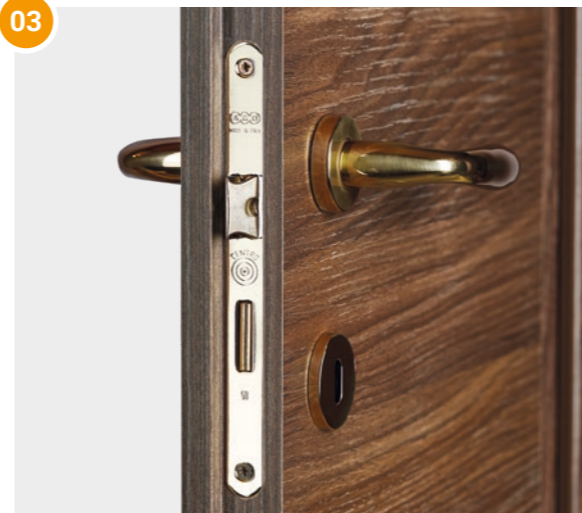

## LOCK SERRURE

"CENTRO" lock with key hole or WC, brassing finishing. Handles not included.

*Serrure "CENTRO" avec trou de clé ou WC, finition laitonée. Poignées non comprises.*

04

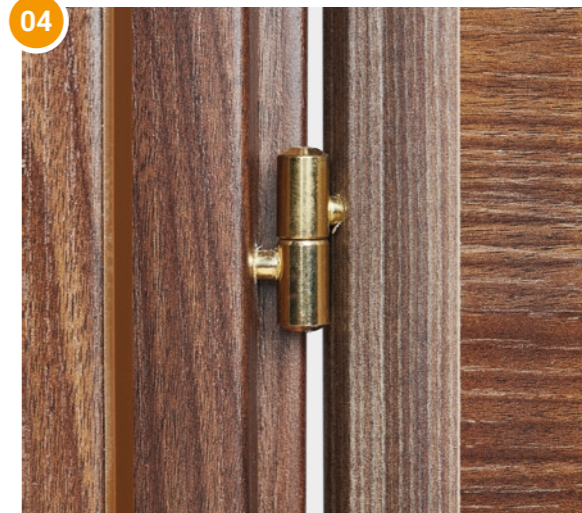

## HINGES CHARNIÈRE

Anuba hinges, 13 mm. diameter (n. 3 each door), brassing finishing.

*Charnière Anuba, 13mm. diamètre (n. 3 chaque porte), finition laitonée.*

## OPEN SOLUTIONS

SOLUTIONS D'OUVERTURE

### HINGED BATTANT

Solution available on single leaf or double leaves.

*Solution d'ouverture disponible avec un seul vantail ou deux vantaux.*



### IN-WALL SLIDING DOOR PORTE COULISSANTE À L'INTÉRIEUR DU MUR

Solution available on single leaf or double leaves.

*Solution d'ouverture disponible avec un seul vantail ou deux vantaux.*



### ONWALL SLIDING DOOR PORTE COULISSANTE À L'EXTÉRIEUR DU MUR

Solution available on single leaf or double leaves.

*Solution d'ouverture disponible avec un seul vantail ou deux vantaux.*



## AVAILABLE MODELS

MODÈLES DISPONIBLES

See all available **models**.  
Voir tous les **modèles** disponibles.

PAGE  
PAGE

28

See all **models / decoratives** combinations.  
Voir tous les **combinaison modèles / décoratives**.

116

Model / Modèle | 24-2P

INTERIOR DOORS / PORTES INTÉRIEURES

# INCONTRI



Model / Modèle | LILLY VETRO

## Tradition and design

Tradition et design



INTERIOR DOORS / PORTES INTÉRIEURES

# INCONTRI PLUS

### ASSEMBLED LAMINATED DOORS PORTES LAMINÉES ASSEMBLÉES

The INCONTRI PLUS solution is enriched by a door panel without rebate and concealed hinges which exalt its design and elegance. The versatility of the door profiles allows to obtain different models and to solve the "out-of-standard" problem.

*La solution INCONTRI PLUS est enrichie par un panneau de porte sans feuillure et des charnières dissimulées qui exaltent son design et son élégance. La polyvalence des profils de porte permet d'obtenir différents modèles et de résoudre le problème du "surdimensionné".*

INTERIOR DOORS / PORTES INTÉRIEURES

# INCONTRI PLUS



## AVAILABLE DECORATIVES DÉCORATIVES DISPONIBLES

OPACO  
PORO

TRENDY  
TRENDY PLUS

Not all decoratives are available for all models.  
Consult the technical sheet.  
*Tous les décoratives ne sont pas disponibles pour tous les modèles. Consultez la fiche technique.*

Model / Modèle | 4-3V

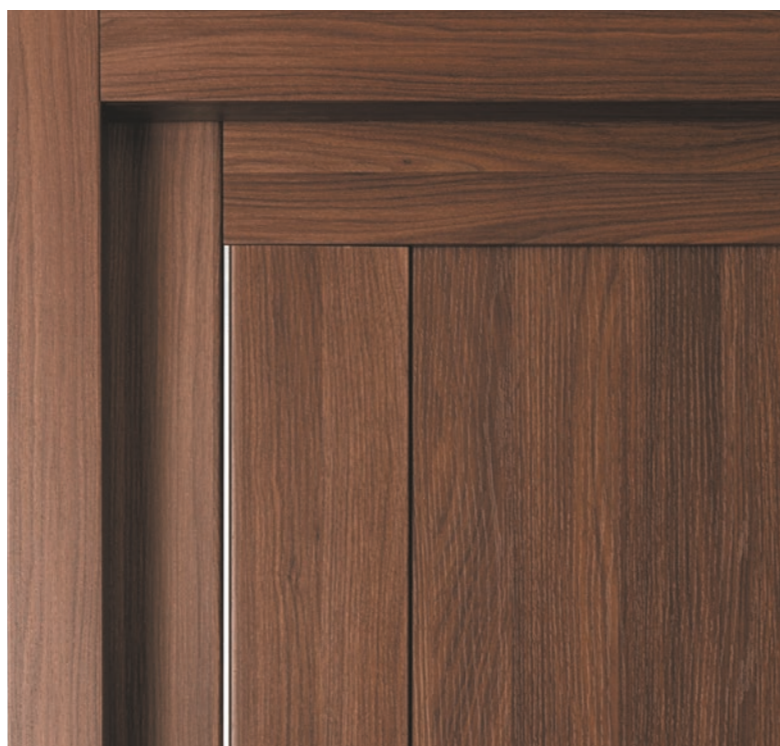

Model / Modèle | 8

Model / Modèle | 3-2V



Model / Modèle | 24-1V



# INCONTRI PLUS

INTERIOR DOORS / PORTES INTÉRIEURES



Model / Modèle | 13-4V

# STANDARD COMPOSITION

COMPOSITION STANDARD

INTERIOR DOORS / PORTES INTÉRIEURES

# INCONTRI PLUS



02

01

03

04

MANUFACTURED  
**FROM WOOD TO DOOR**  
braga

Model / Modèle | 24-2P



01

## DOOR PANEL PANNEAU DE PORTE

Door panel without rebate, assembled with door profile on blockboard support covered with CPL laminate.

*Panneau sans feuillure, assemblé avec profils de porte en latté. Revêtement avec laminé CPL.*



02

## FRAME AND ARCHITRAVES MONTANT ET CADRES DE PORTE

Frame radius 3, thickness 40 mm., standard width 117 mm. with blockboard support and architraves 70x10 wing20 both sides of the door with multilayer support. CPL covering with polyurethane gluing and PVC anti-noise gasket on the frames. Moisture protection film on the bottom.

*Montant rayon 3, épaisseur 40 mm., largeur standard 117 mm. avec support en bois latté et cadres de porte 70x10 aile20 les deux côtés de la porte avec un support en contreplaqué. Revêtement CPL avec collage en polyuréthane et joint anti-bruit en PVC. Film de protection contre l'humidité sur le fond.*

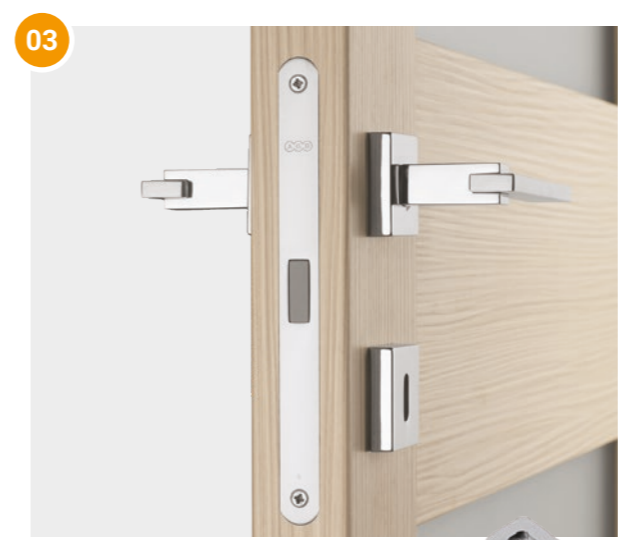

03

## LOCK SERRURE

"MAGNETIC" lock with key hole or WC, satin chrome finishing. Adjustable counterplate. Handles not included.

*Serrure "MAGNETICA" avec couchet réglable, trou de serrure ou WC, finition chromée. Poignées non comprises.*



04

## HINGES CHARNIÈRE

Concealed hinges, adjustable on 3 axes (nr. 2 each door), satin chrome finishing.

*Charnières dissimulées, réglables sur 3 axes (n° 2 chaque porte), finition chromée.*

## OPEN SOLUTIONS

SOLUTIONS D'OUVERTURE

### HINGED BATTANT

Solution available on single leaf or double leaves.

*Solution d'ouverture disponible avec un seul vantail ou deux vantaux.*



### IN-WALL SLIDING DOOR PORTE COULISSANTE À L'INTÉRIEUR DU MUR

Solution available on single leaf or double leaves.

*Solution d'ouverture disponible avec un seul vantail ou deux vantaux.*



### ONWALL SLIDING DOOR PORTE COULISSANTE À L'EXTÉRIEUR DU MUR

Solution available on single leaf or double leaves.

*Solution d'ouverture disponible avec un seul vantail ou deux vantaux.*



## AVAILABLE MODELS

MODÈLES DISPONIBLES

PAGE  
PAGE

See all available **models**.  
Voir tous les **modèles** disponibles.

28

See all **models / decoratives** combinations.  
Voir tous les combinaison **modèles / décoratives**.

116

Model / Modèle | 24-1V

INTERIOR DOORS / PORTES INTÉRIEURES

# INCONTRI PLUS

INCONTRI | INCONTRI PLUS  
**AVAILABLE MODELS**  
MODÈLES DISPONIBLES

Not all the decoratives are available for all models.  
See all combinations on **page 116**

Les décoratives ne sont pas tous disponibles pour tous  
les modèles. Voir tous les combinaisons à la **page 116**

Model available.  
Modèle **disponible**

Model not available.  
Modèle **pas disponible**



MOD. 1

INCONTRI INCONTRI PLUS



MOD. 2

INCONTRI INCONTRI PLUS



MOD. 2-4V

INCONTRI INCONTRI PLUS



MOD. 3-2V

INCONTRI INCONTRI PLUS



MOD. 4-3V

INCONTRI INCONTRI PLUS



MOD. 5-3V

INCONTRI INCONTRI PLUS



MOD. 6

INCONTRI INCONTRI PLUS



MOD. 6-2V

INCONTRI INCONTRI PLUS



MOD. 7

INCONTRI INCONTRI PLUS

INCONTRI | INCONTRI PLUS  
**AVAILABLE MODELS**  
MODÈLES DISPONIBLES

Not all the decoratives are available for all models.  
See all combinations on **page 116**

Les décoratives ne sont pas tous disponibles pour tous  
les modèles. Voir tous les combinaisons à la **page 116**

Model available.  
Modèle **disponible**

Model not available.  
Modèle **pas disponible**



MOD. 8

INCONTRI | INCONTRI PLUS



MOD. 8-1V

INCONTRI | INCONTRI PLUS



MOD. 9-2V

INCONTRI | INCONTRI PLUS



MOD. 10

INCONTRI | INCONTRI PLUS



MOD. 11-1V

INCONTRI | INCONTRI PLUS



MOD. 12

INCONTRI | INCONTRI PLUS



MOD. 13-4V

INCONTRI | INCONTRI PLUS



MOD. 14

INCONTRI | INCONTRI PLUS



MOD. 17

INCONTRI | INCONTRI PLUS



INCONTRI | INCONTRI PLUS  
**AVAILABLE MODELS**  
MODÈLES DISPONIBLES

Not all the decoratives are available for all models.  
See all combinations on **page 116**

Les décoratives ne sont pas tous disponibles pour tous  
les modèles. Voir tous les combinaisons à la **page 116**

Model available.  
Modèle **disponible**

Model not available.  
Modèle **pas disponible**



MOD. 19-2V

INCONTRI INCONTRI PLUS



MOD. 24-1P

INCONTRI INCONTRI PLUS



MOD. 24-2P

INCONTRI INCONTRI PLUS



MOD. 24-1V

INCONTRI INCONTRI PLUS



MOD. LUCA

INCONTRI INCONTRI PLUS



MOD. FEDERICO

INCONTRI INCONTRI PLUS



MOD. LILLY

INCONTRI INCONTRI PLUS



MOD. LILLY VETRO

INCONTRI INCONTRI PLUS



MOD. CRISTINA

INCONTRI INCONTRI PLUS



TRENDY | 2302 - Palissandro Bianco

## Elegance and modernity

Elégance et modernité



**braga**<sup>®</sup>

INTERIOR DOORS / PORTES INTÉRIEURES

# COMBI

### HONEYCOMB LAMINATED DOORS PORTES LAMINÉES EN NID D'ABEILLE

The elegance of a door without rebate, the modernity of the concealed hinges and the magnetic lock combined with the possibility of **reversibility** mark the COMBI door.

*L'élégance d'une porte sans feuillure, la modernité des charnières dissimulées et de la serrure magnétique associées à la possibilité de **réversibilité** distinguent la solution COMBI.*

INTERIOR DOORS / PORTES INTÉRIEURES

# COMBI



## AVAILABLE DECORATIVES DÉCORATIVES DISPONIBLES

OPACO  
PORO

TRENDY  
TRENDY PLUS

TRENDY | 1811 - Tortora



TRENDY | B073 - Bianco Azimut



OPACO | 840 - Noce



TRENDY | 0711 - Palissandro Smoke

## INTERIOR DOORS / PORTES INTÉRIEURES COMBI



TRENDY | 1309 - Rovere True Oak

## STANDARD COMPOSITION

COMPOSITION STANDARD



INTERIOR DOORS / PORTES INTÉRIEURES  
**COMBI**

TRENDY | 1105 - Larice Sabbia

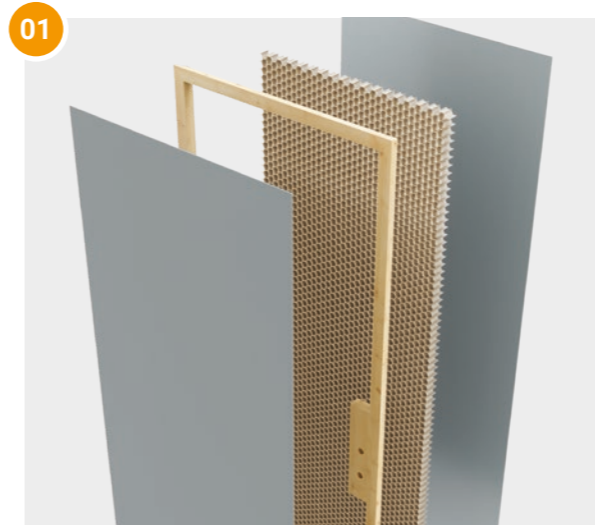

### DOOR PANEL PANNEAU DE PORTE

Door panel, thickness 44 mm., made with perimetral profile in finger-joint fir; honeycomb inside; nr. 2 HDF hydro 4 mm. skin covered with CPL; edged on 3 sides in the same colour; moisture protection film on the bottom.

*Panneau de porte, épaisseur 44 mm., réalisé avec un cadre périmétrique en sapin à finger-joint; nid d'abeille à l'intérieur; nr. 2 chartes en HDF 4 mm. recouvertes de CPL; bordé sur 3 côtés de la même couleur; film de protection contre l'humidité sur le fond.*



### FRAME AND ARCHITRAVES MONTANT ET CADRES DE PORTE

Frame radius 3, thickness 40 mm., standard width 117 mm. with blockboard support and architraves 90x10 wing20 push side + 65x10 wing20 pull side with multilayer support. CPL covering with polyurethane gluing and PU anti-noise gasket on the frames. Moisture protection film on the bottom.

*Montant rayon 3, épaisseur 40 mm., largeur standard 117 mm. avec support en bois latté et cadres de porte 90x10 aile20 côté à pousser + 65x10 aile20 côté à tirer avec support en contreplaqué. Revêtement CPL avec collage au polyuréthane et joint anti-bruit en PU. Film de protection contre l'humidité sur le fond.*



### LOCK SERRURE

"MAGNETIC" lock with key hole or WC, chromed finishing. Adjustable counterplate. Handles not included.

*Serrure "MAGNETICA" avec crochet réglable, trou de clé ou WC, finition chromée. Poignées non comprises.*

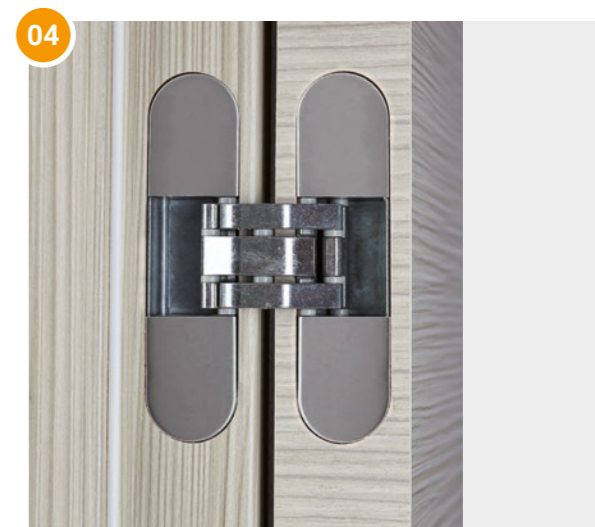

### HINGES CHARNIÈRE

Concealed hinges, adjustable on 3 axes (nr. 2 each door), chromed finishing.

*Charnières dissimulées, réglables sur 3 axes (n° 2 chaque porte), finition chromée.*

## OPEN SOLUTIONS

SOLUTIONS D'OUVERTURE

### HINGED BATTANT

Solution available on single leaf or double leaves.

Solution d'ouverture disponible avec un seul vantail ou deux vantaux.



### FOLDING DOOR PORTES REPLIABLES

Solution available with symmetrical or asymmetrical leaf.

Solution d'ouverture disponible avec vantail symétrique ou asymétrique.

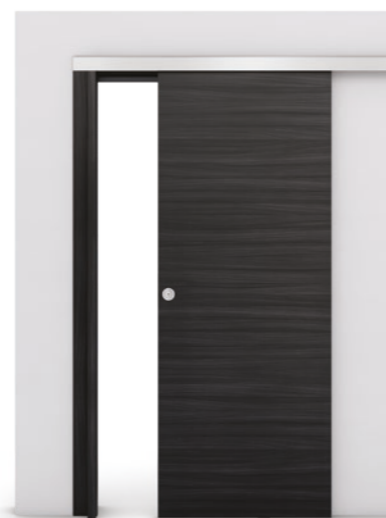

### IN-WALL SLIDING DOOR PORTE COULISSANTE À L'INTÉRIEUR DU MUR

Both solutions available on single leaf or double leaves.

Les deux solutions d'ouverture sont disponibles avec un seul vantail ou avec deux vantaux.

### ONWALL SLIDING DOOR PORTE COULISSANTE À L'EXTÉRIEUR DU MUR

## REVER SYSTEM

The practicality of the REVER SYSTEM makes the door reversible and suitable to every need. The ideal solution for the "ready-door".

*La praticité du REVER SYSTEM rend la porte réversible et adaptable à chaque besoin. Il est la solution idéale pour la "porte prête".*



The practical **REVER SYSTEM** allows you to transform an opening right push door into an opening left push door by simply turning jambs upside down and rotating leaf at 180°.

*Le REVER SYSTEM pratique permet de transformer une porte à pousser à droite en une porte à pousser à gauche en retournant simplement les montants et en tournant le panneau du porte à 180°.*

# Practicality and refinement

Praticité et raffinement



ENGRAVING / GRAVÉE | 4 engravings / gravures

 braga®

INTERIOR DOORS / PORTES INTÉRIEURES

## COMBILAC

### HONEYCOMB LAMINATED DOORS PORTES LAMINÉES EN NID D'ABEILLE

The convenience of the COMBI door (leaf without rebate, hidden hinges and magnetic lock) blends with the refinement of the lacquered simil RAL9010 finishing. Even the COMBILAC door is designed for **reversibility** in the smooth and engraved version.

*La fonctionnalité de la solution COMBI (porte sans feuillure avec charnières cachées et serrure magnétique) se fond avec le raffinement de la finition laquée RAL 9010. Même la porte COMBI LAc est préparée pour la **réversibilité** dans la version lisse et gravée.*

INTERIOR DOORS / PORTES INTÉRIEURES

# COMBILAC



## AVAILABLE DECORATIVES DÉCORATIVES DISPONIBLES

| **TRENDY** | SIMIL RAL9010  
Lacquered / Lacqué

SMOOTH / LISSE

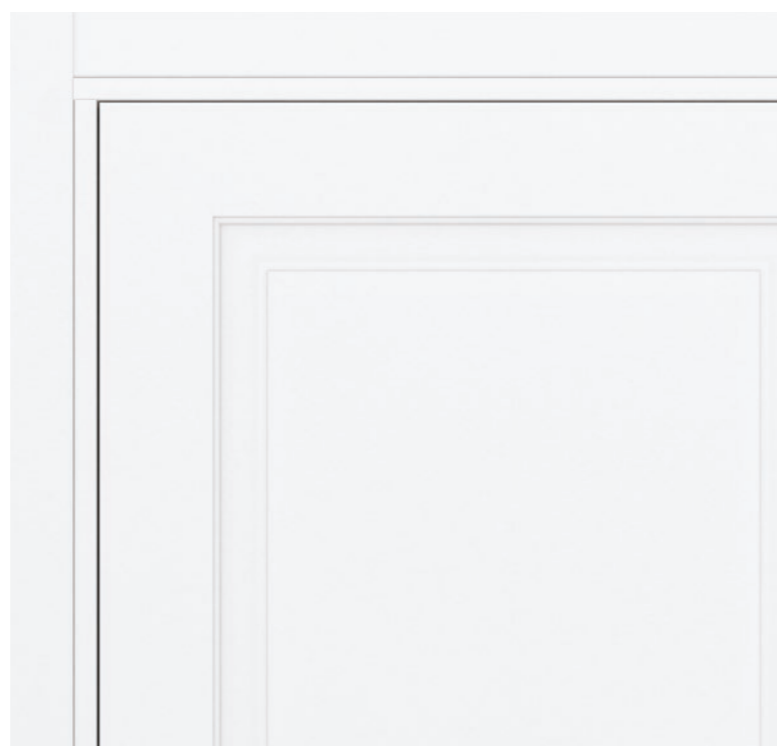

PANTOGRAPHED / PANTOGRAPHIÉ | Mod. 104



ENGRAVING / GRAVÉE | 3 engravings / gravures



PANTOGRAPHED / PANTOGRAPHIÉ | Mod. 105

# INTERIOR DOORS / PORTES INTÉRIEURES COMBILAC



ENGRAVING / GRAVÉE | 1 engraving / gravure

## STANDARD COMPOSITION

COMPOSITION STANDARD

INTERIOR DOORS / PORTES INTÉRIEURES  
**COMBILAC**

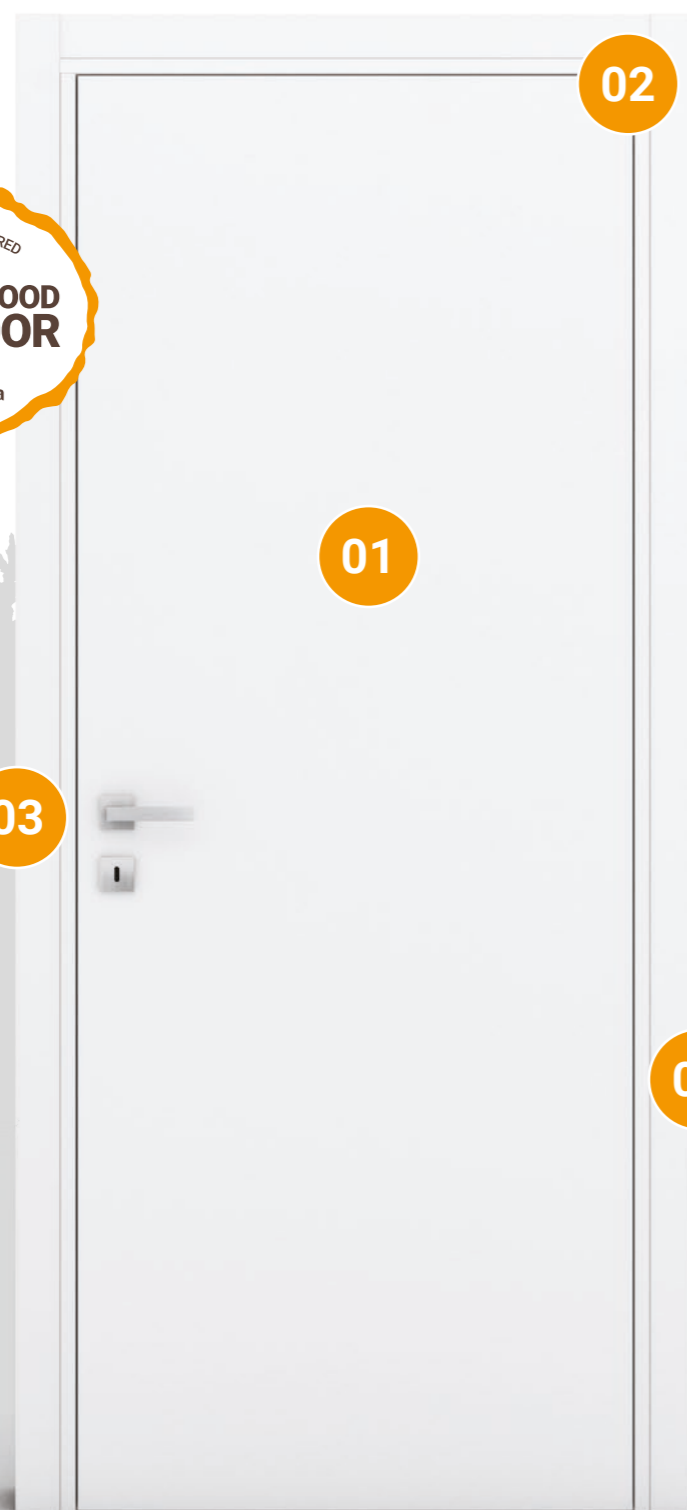

SMOOTH / LISSE

PANTOGRAPHED / PANTOGRAPHIÉ



01

03

02

04

ENGRAVING / GRAVÉE



01

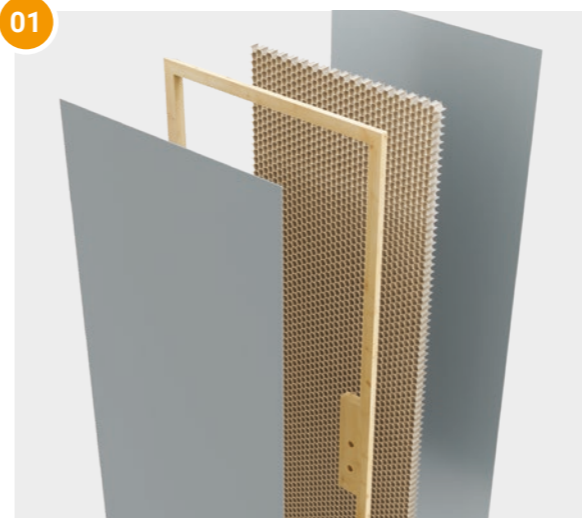

### DOOR PANEL PANNEAU DE PORTE

Door panel, thickness 44 mm., made with perimetral profile in finger-joint fir; honeycomb inside; nr. 2 MDF 4 mm. skin (HDF 8 mm. skin in pantographed version) lacquered simil RAL9010; edged on 3 sides in the same colour; moisture protection film on the bottom.

*Panneau de porte, épaisseur 44 mm., réalisé avec un cadre périmétrique en sapin finger-joint; nid d'abeille à l'intérieur; nr. 2 chartes en MDF 4 mm. (HDF épaisseur 8 mm. dans la version pantographié) laquées simil RAL9010 bordé sur 3 côtés de la même couleur; film de protection contre l'humidité sur le fond.*

02



### FRAME AND ARCHITRAVES MONTANT ET CADRES DE PORTE

Frame radius 3, thickness 40 mm., standard width 117 mm. with blockboard support and architraves 90x10 wing20 push side + 65x10 wing20 pull side with multilayer support. Covering with lacquered paper simil RAL9010 with polyurethane gluing and PU anti-noise gasket on the frames. Moisture protection film on the bottom.

*Montant rayon 3, épaisseur 40 mm., largeur standard 117 mm. avec support en bois latté et cadres de porte 90x10 aile20 côté à pousser + 65x10 aile20 côté à tirer avec support en contreplaqué. Revêtement en papier laqué simil RAL9010 avec collage au polyuréthane et joint anti-bruit en PU. Film de protection contre l'humidité sur le fond.*

03

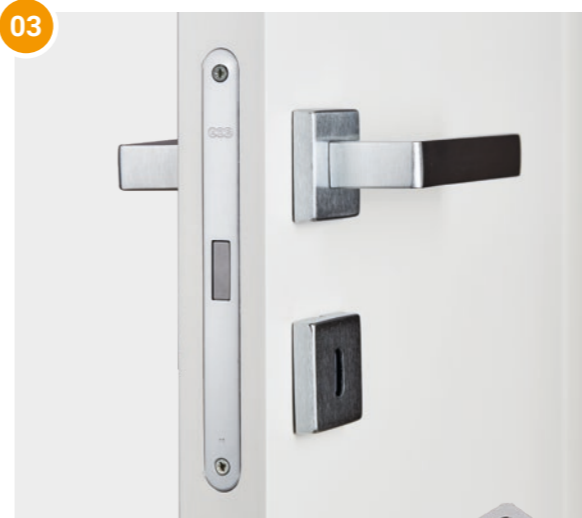

### LOCK SERRURE

"MAGNETICA" lock with key hole or WC, satin chrome finishing. Adjustable counterplate. Handles not included.

*Serrure "MAGNETICA" avec crochet réglable, trou de clé ou WC, finition chromée. Poignées non comprises.*

04

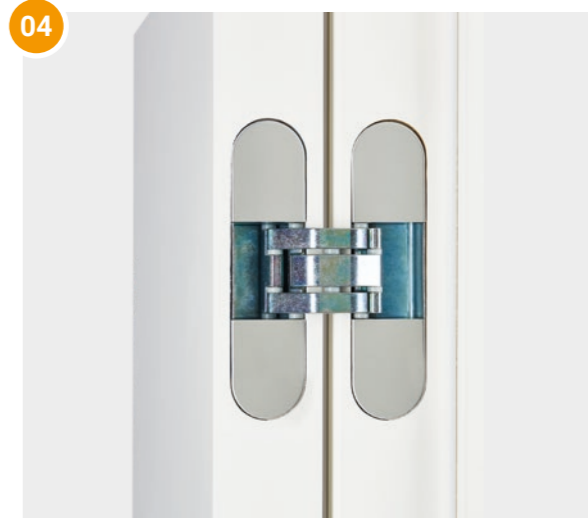

### HINGES CHARNIÈRE

Concealed hinges, adjustable on 3 axes (nr. 2 each door), satin chrome finishing.

*Charnières dissimulées, réglables sur 3 axes (n° 2 chaque porte), finition chromée.*



## OPEN SOLUTIONS

SOLUTIONS D'OUVERTURE

### HINGED BATTANT

Solution available on single leaf or double leaves.

Solution d'ouverture disponible avec un seul vantail ou deux vantaux.

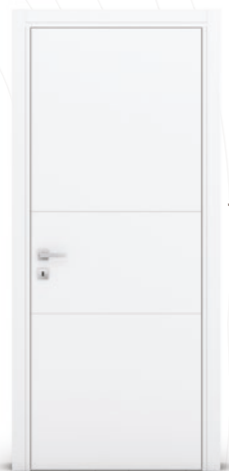

ENGRAVING / GRAVÉE | 2 engravings / gravures



SMOOTH / LISSE

### FOLDING DOOR PORTES REPLIABLES

Solution available with symmetrical or asymmetrical leaf.

Solution d'ouverture disponible avec vantail symétrique ou asymétrique.



SMOOTH / LISSE



SMOOTH / LISSE



ENGRAVING / GRAVÉE | 3 engravings / gravures



SMOOTH / LISSE

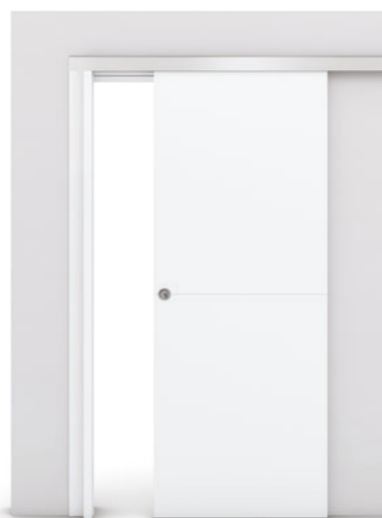

ENGRAVING / GRAVÉE | 1 engraving / gravure

### IN-WALL SLIDING DOOR PORTE COULISSANTE À L'INTÉRIEUR DU MUR

Both solutions available on single leaf or double leaves.

Les deux solutions d'ouverture sont disponibles avec un seul vantail ou avec deux vantaux.

### ONWALL SLIDING DOOR PORTE COULISSANTE À L'EXTÉRIEUR DU MUR

## REVER SYSTEM

The practicality of the REVER SYSTEM makes the door reversible and suitable to every need. The ideal solution for the "ready-door".

*La praticité du REVER SYSTEM rend la porte réversible et adaptable à chaque besoin. Il est la solution idéale pour la "porte prête".*



The practical **REVER SYSTEM** allows you to transform an opening right push door into an opening left push door by simply turning jambs upside down and rotating leaf at 180°.

*Le REVER SYSTEM pratique permet de transformer une porte à pousser à droite en une porte à pousser à gauche en retournant simplement les montants et en tournant le panneau du porte à 180°.*

INTERIOR DOORS / PORTES INTÉRIEURES

# TOPLAM

TRENDY | 11105 - Larice Sabbia

## Renovation and continuity

Rénovation et continuité

### HONEYCOMB LAMINATED DOORS PORTES LAMINÉES EN NID D'ABEILLE

The quality of the Braga door in its aesthetic evolution. Frame and architraves blend to create continuity and enrich the beauty of the TOPLAM door.

*La qualité de la porte Braga dans son évolution esthétique. Le montant et les cadres se fondent pour créer une continuité et enrichir l'esthétique de la porte TOPLAM.*

# TOPLAM



## AVAILABLE DECORATIVES DÉCORATIVES DISPONIBLES

OPACO  
PORO

TRENDY  
TRENDY PLUS

TRENDY | 1409 - Olmo Cenere



TRENDY PLUS | 2109 - Olmo Plus



TRENDY | 1309 - Rovere True Oak



TRENDY | LM95 - Palissandro Blu

## INTERIOR DOORS / PORTES INTÉRIEURES TOPLAM



PORO | LG69 - Ciliegio

# STANDARD COMPOSITION

COMPOSITION STANDARD



MANUFACTURED  
**FROM WOOD TO DOOR**  
braga

INTERIOR DOORS / PORTES INTÉRIEURES  
**TOPLAM**

OPACO | B011 - Bianco

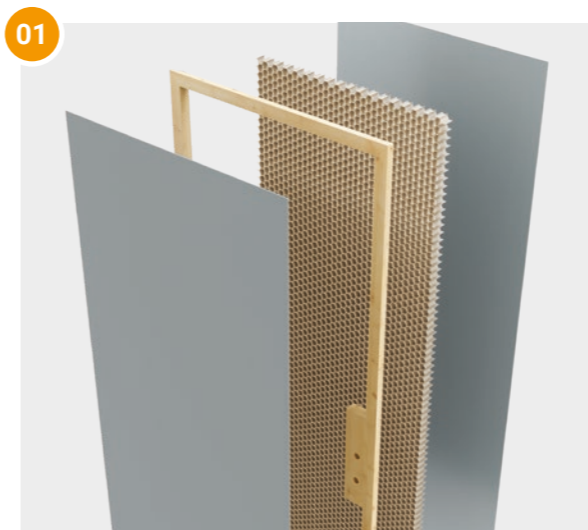

## DOOR PANEL PANNEAU DE PORTE

Door panel, thickness 44 mm., made with perimetral profile in finger-joint fir; honeycomb inside; nr. 2 HDF hydro 4 mm. skin covered with CPL; edged on 3 sides in the same colour; moisture protection film on the bottom.

*Panneau de porte, épaisseur 44 mm., réalisé avec un cadre périmétrique en sapin à finger-joint; nid d'abeille à l'intérieur; nr. 2 chartes en HDF 4 mm. recouvertes de CPL; bordé sur 3 côtés de la même couleur; film de protection contre l'humidité sur le fond.*



## FRAME AND ARCHITRAVES MONTANT ET CADRES DE PORTE

Frame radius 3, thickness 40 mm., standard width 107 mm. with blockboard support and architraves 90x10 wing20 push side + 70x10 wing20 pull side with multilayer support. CPL covering with polyurethane gluing and PVC anti-noise gasket on the frames. Moisture protection film on the bottom.

*Montant rayon 3, épaisseur 40 mm., largeur standard 107 mm. avec support en bois latté et cadres de porte 90x10 aile20 côté à pousser + 70x10 aile20 côté à tirer avec support en contreplaqué. Revêtement CPL avec collage au polyuréthane et joint anti-bruit en PVC dans le montant. Film de protection contre l'humidité sur le fond.*



## LOCK SERRURE

"CENTRO" lock with key hole or WC, chromed finishing. Handles not included.

*Serrure "CENTRO" avec trou de clé ou WC, finition chromée. Poignées non comprises.*

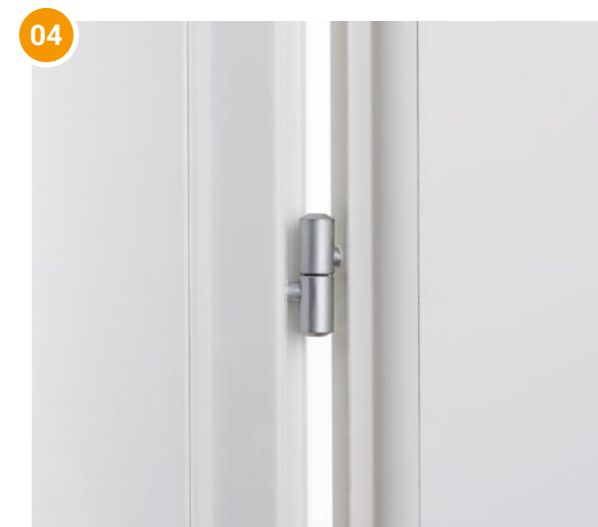

## HINGES CHARNIÈRE

Anuba hinges, 13 mm. diameter (nr. 3 each door), chromed finishing.

*Charnières Anuba, diamètre 13mm. (n° 3 chaque porte), finition chromée.*

# OPEN SOLUTIONS

SOLUTIONS D'OUVERTURE

## HINGED

BATTANT

Solution available on single leaf or double leaves.

*Solution d'ouverture disponible avec un seul vantail ou deux vantaux.*



## FOLDING DOOR

PORTES REPLIABLES

Solution available with symmetrical or asymmetrical leaf.

*Solution d'ouverture disponible avec vantail symétrique ou asymétrique.*



## IN-WALL SLIDING DOOR

PORTE COULISSANTE À L'INTÉRIEUR DU MUR

Both solutions available on single leaf or double leaves.

*Les deux solutions d'ouverture sont disponibles avec un seul vantail ou avec deux vantaux.*

## ONWALL SLIDING DOOR

PORTE COULISSANTE À L'EXTÉRIEUR DU MUR



TRENDY | LK55 - Palissandro

INTERIOR DOORS / PORTES INTÉRIEURES  
**TOPLAM**

## Style and details

Style et détails

INTERIOR DOORS / PORTES INTÉRIEURES

## TOPLAC

ENGRAVING / GRAVÉE | 2 engravings / gravures

### — HONEYCOMB LAMINATED DOORS PORTES LAMINÉES EN NID D'ABEILLE

The unique style of the simil lacquered simil RAL9010 door combined with elegant details, such as **engravings and pantographs, also customizable**, create an elegant yet modern door.

*Le style incomparable de la porte simil laquée combiné à des détails élégants, tels que des **gravures et des pantographes, également personnalisables**, créent une porte élégante mais en même temps moderne.*

# TOPLAC



## AVAILABLE DECORATIVES DÉCORATIVES DISPONIBLES

| **TRENDY** | SIMIL RAL9010  
Lacquered / Lacqué

PANTOGRAPHED / PANTOGRAPHIÉ | Mod. T03

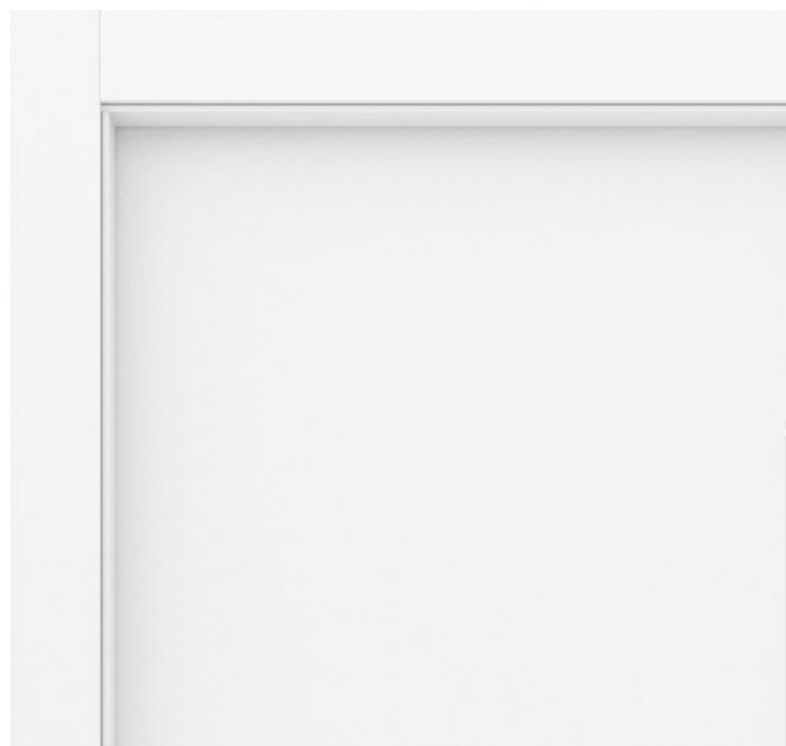

SMOOTH / LISSE



ENGRAVING / GRAVÉE | 1 engraving / gravure



PANTOGRAPHED / PANTOGRAPHIÉ | Mod. T04

## INTERIOR DOORS / PORTES INTÉRIEURES TOPLAC



ENGRAVING / GRAVÉE | 4 engravings / gravures

# STANDARD COMPOSITION

COMPOSITION STANDARD

INTERIOR DOORS / PORTES INTÉRIEURES  
**TOPLAC**



MANUFACTURED  
**FROM WOOD TO DOOR**  
braga

PANTOGRAPHED / PANTOGRAPHIÉ



ENGRAVING / GRAVÉE



01

02

03

04

ENGRAVING / GRAVÉE | 1 engraving / gravure

01

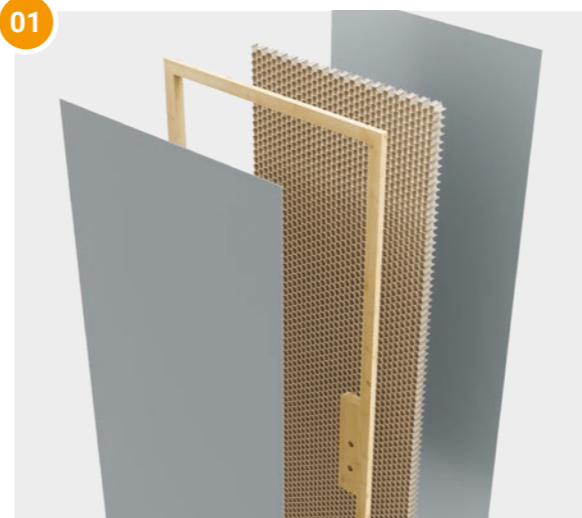

## DOOR PANEL PANNEAU DE PORTE

Door panel, thickness 44 mm., made with perimetral profile in finger-joint fir; honeycomb inside; nr. 2 MDF 4 mm. skin (HDF 8 mm. skin in pantographed version) lacquered simil RAL9010; edged on 3 sides in the same colour; moisture protection film on the bottom.

*Panneau de porte, épaisseur 44mm., réalisé avec un cadre périmétrique en sapin à finger-joint; nid d'abeille à l'intérieur; nr. 2 chartes en MDF épaisseur 4mm. (HDF épaisseur 8mm. Dans la version pantographié) lacqué simil RAL9010; bordé sur 3 côtés de la même couleur; film de protection contre l'humidité sur le fond.*

02



## FRAME AND ARCHITRAVES MONTANT ET CADRES DE PORTE

Frame radius 3, thickness 40 mm., standard width 107 mm. with blockboard support and architraves 90x10 wing20 push side + 70x10 wing20 pull side with multilayer support. Covering with lacquered paper simil RAL9010 with polyurethane gluing and PVC anti-noise gasket on the frames. Moisture protection film on the bottom.

*Montant rayon 3, épaisseur 40 mm., largeur standard 107 mm. avec support en bois latté et cadres de porte 90x10 aile20 côté à pousser + 70x10 aile20 côté à tirer avec support en contreplaqué. Revêtement en papier lacqué simil RAL9010 avec collage au polyuréthane et joint anti-bruit en PVC dans le montant. Film de protection contre l'humidité sur le fond.*

03



## LOCK SERRURE

"CENTRO" lock with key hole or WC, satin chrome finishing. Handles not included.

*Serrure "CENTRO" avec trou de clé ou WC, finition chromée. Poignées non comprises.*

04

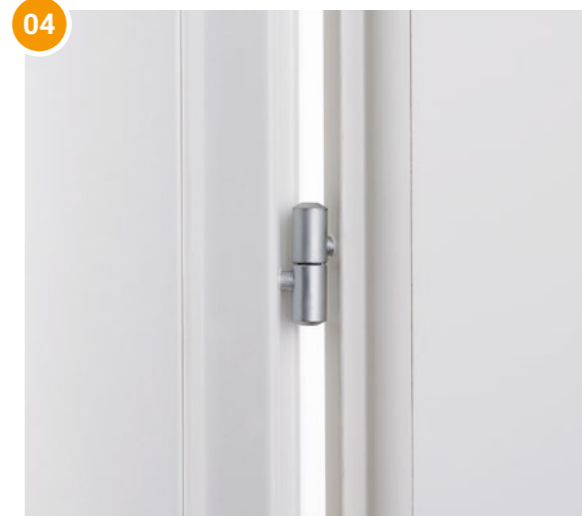

## HINGES CHARNIÈRE

Anuba hinges, 13 mm. diameter (nr. 3 each door), satin chrome finishing.

*Charnières Anuba, diamètre 13mm. (n° 3 chaque porte), finition chromée.*



# OPEN SOLUTIONS

## SOLUTIONS D'OUVERTURE

### HINGED BATTANT

Solution available on single leaf or double leaves.

*Solution d'ouverture disponible avec un seul vantail ou deux vantaux.*



ENGRAVING / GRAVÉE | 2 engravings / gravures



SMOOTH / LISSE

### FOLDING DOOR PORTES REPLIABLES

Solution available with symmetrical or asymmetrical leaf.

*Solution d'ouverture disponible avec vantail symétrique ou asymétrique.*



SMOOTH / LISSE



SMOOTH / LISSE



ENGRAVING / GRAVÉE | 3 engravings / gravures



SMOOTH / LISSE



ENGRAVING / GRAVÉE | 1 engraving / gravure

### IN-WALL SLIDING DOOR PORTE COULISSANTE À L'INTÉRIEUR DU MUR

Both solutions available on single leaf or double leaves.

*Les deux solutions d'ouverture sont disponibles avec un seul vantail ou avec deux vantaux.*

### ONWALL SLIDING DOOR PORTE COULISSANTE À L'EXTÉRIEUR DU MUR



ENGRAVING / GRAVÉE | 2 engravings / gravures



INTERIOR DOORS / PORTES INTÉRIEURES  
**TOPLAC**



TRENDY | 1309 - Rovere True Oak

## Simplicity and tradition

Simplicité et tradition

INTERIOR DOORS / PORTES INTÉRIEURES

## BASIC

### HONEYCOMB LAMINATED DOORS PORTES LAMINÉES EN NID D'ABEILLE

Already from the BASIC door you can feel the quality of the Braga product. Adaptable to any environment thanks to the wide range of decoratives.

*La qualité du produit Braga peut déjà être perçue à partir de la porte BASIC. Adaptable à tous les environnements grâce à la large gamme d'articles de décoration.*

# BASIC



## AVAILABLE DECORATIVES DÉCORATIVES DISPONIBLES

OPACO  
PORO

TRENDY  
TRENDY PLUS

OPACO | 1803 - Nuvola



OPACO | LG69 - Ciliegio



OPACO | 840 - Noce



TRENDY PLUS | 2109 - Olmo Plus

## INTERIOR DOORS / PORTES INTÉRIEURES BASIC



TRENDY | 0711 - Palissandro Smoke

# STANDARD COMPOSITION

COMPOSITION STANDARD

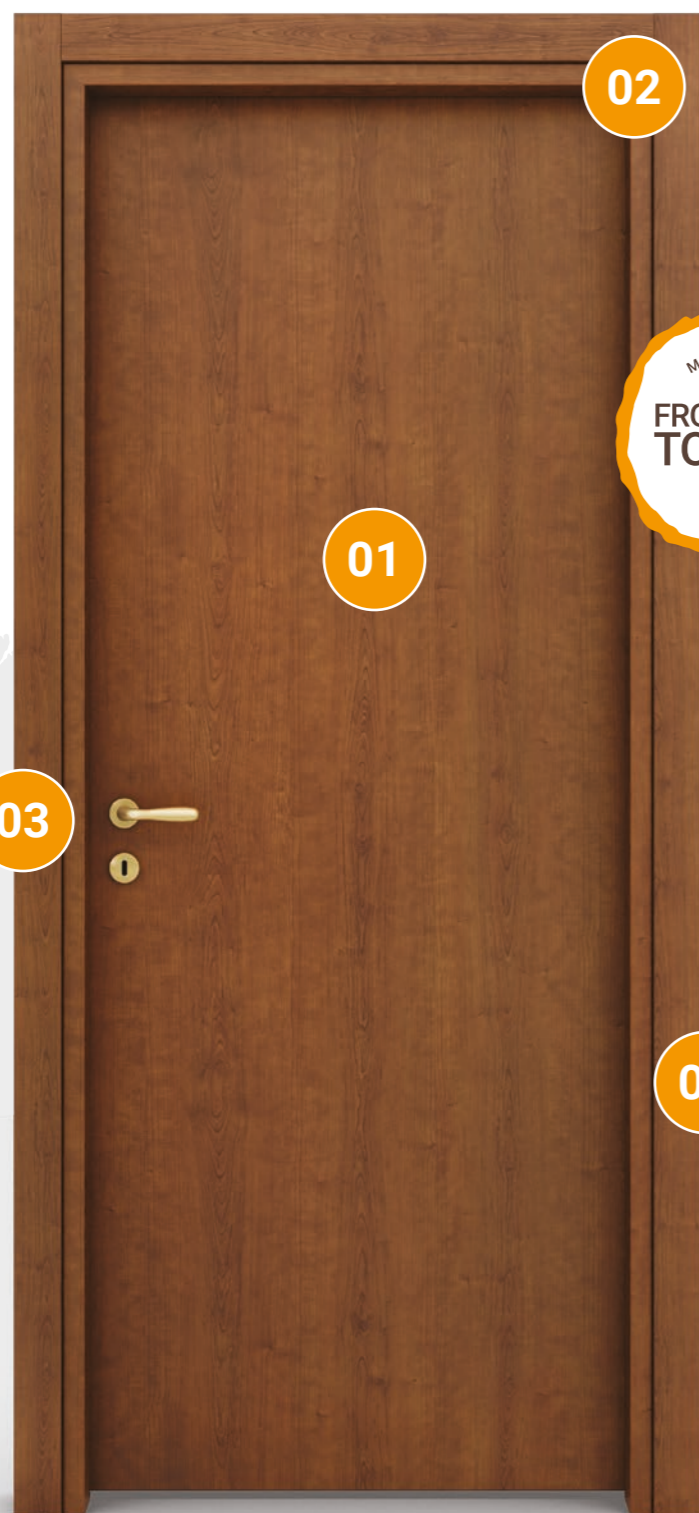

02

01

03

04

MANUFACTURED  
**FROM WOOD  
TO DOOR**  
braga

INTERIOR DOORS / PORTES INTÉRIEURES  
**BASIC**

OPACO | LD46 - Ciliegio

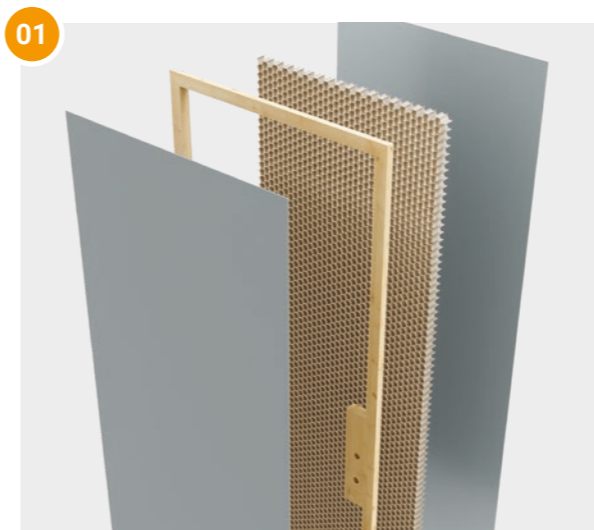

01

## DOOR PANEL PANNEAU DE PORTE

Door panel, thickness 44 mm., made with perimetral profile in finger-joint fir; honeycomb inside; nr. 2 HDF hydro 4 mm. skin covered with CPL; edged on 3 sides in the same colour; moisture protection film on the bottom.

*Panneau de porte, épaisseur 44 mm., réalisé avec un cadre périmétrique en sapin finger-joint; nid d'abeille à l'intérieur; nr. 2 chartes en HDF 4 mm. recouvertes de CPL; bordé sur 3 côtés de la même couleur; film de protection contre l'humidité sur le fond.*

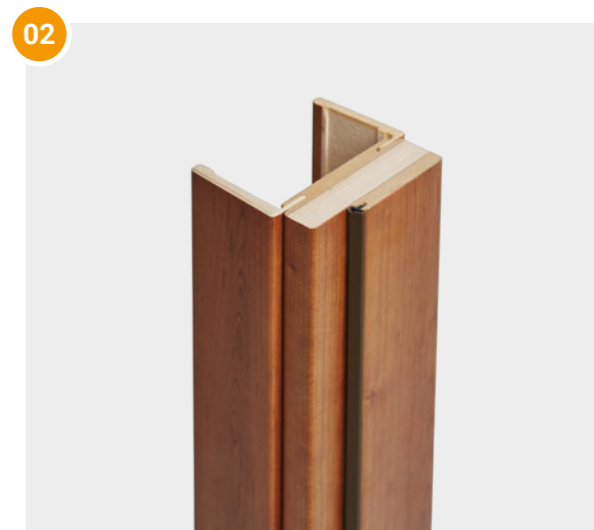

02

## FRAME AND ARCHITRAVES MONTANT ET CADRES DE PORTE

Frame radius 3, thickness 40 mm., standard width 107 mm. with Sandwich support (MDF+Poplar+MDF) and architraves 70x10 wing20 both sides of the door with MDF support. CPL covering with polyurethane gluing and PVC anti-noise gasket on the frames. Moisture protection film on the bottom.

*Montant rayon 3, épaisseur 40 mm., largeur standard 107 mm. avec support en Sandwich (MDF + Peuplier + MDF) et cadres de porte 70x10 aile 20 les deux côtés de la porte avec support MDF. Revêtement CPL avec collage au polyuréthane et joint anti-bruit en PVC. Film de protection contre l'humidité sur le fond.*

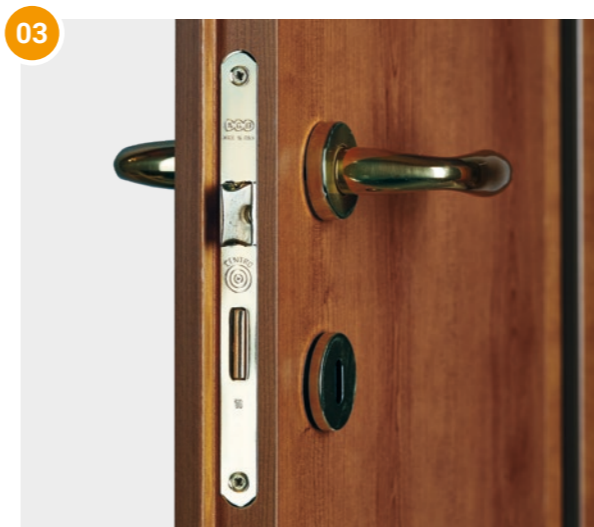

03

## LOCK SERRURE

"CENTRO" lock with key hole or WC, brassing finishing. Handles not included.

*Serrure "CENTRO" avec trou de clé ou WC, finition laitonée. Poignées non comprises.*

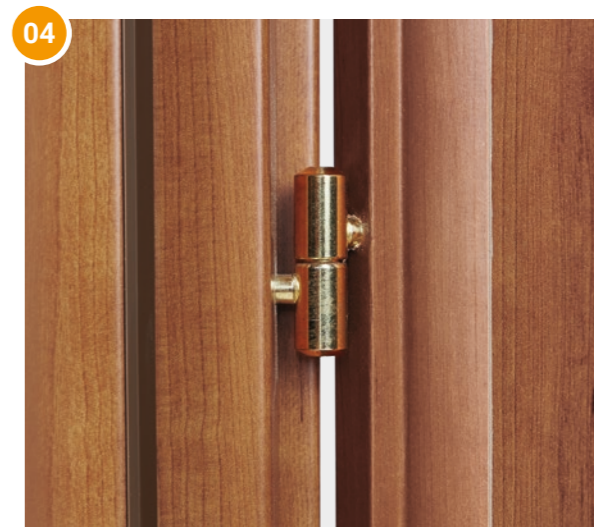

04

## HINGES CHARNIÈRE

Anuba hinges, 13 mm. diameter (nr. 3 each door), brassing finishing.

*Charnières Anuba, 13mm. diamètre (n° 3 chaque porte), finition laitonée.*

# OPEN SOLUTIONS

SOLUTIONS D'OUVERTURE

## HINGED

BATTANT

Solution available on single leaf or double leaves.

*Solution d'ouverture disponible avec un seul vantail ou deux vantaux.*



## FOLDING DOOR

PORTES REPLIABLES

Solution available with symmetrical or asymmetrical leaf.

*Solution d'ouverture disponible avec vantail symétrique ou asymétrique.*



## IN-WALL SLIDING DOOR

PORTE COULISSANTE À L'INTÉRIEUR DU MUR

Both solutions available on single leaf or double leaves.

*Les deux solutions d'ouverture sont disponibles avec un seul vantail ou avec deux vantaux.*

## ONWALL SLIDING DOOR

PORTE COULISSANTE À L'EXTÉRIEUR DU MUR

TRENDY | 1811 - Tortora

INTERIOR DOORS / PORTES INTÉRIEURES

# BASIC



TRENDY | LK55 - Palissandro



**When ideas  
become  
reality**

Quand les idées  
deviennent réalité

INTERIOR DOORS / PORTES INTÉRIEURES

# BASIC PLUS

**HONEYCOMB LAMINATED DOORS**  
PORTES LAMINÉES EN NID D'ABEILLE

The quality of Basic door enriched by blockboard frames and multilayers architraves. The intuition of the Braga brand that revolutionized the market.

*La qualité de la porte Basic enrichie de châssis et de cadres de porte lattés. L'intuition de la marque Braga qui a révolutionné le marché.*

# BASIC PLUS



## AVAILABLE DECORATIVES DÉCORATIVES DISPONIBLES

OPACO  
PORO

TRENDY  
TRENDY PLUS

TRENDY | LM95 - Palissandro Blu



TRENDY | B011 - Bianco Matrix



OPACO | LG69 - Ciliegio



TRENDY | 1409 - Olmo Cenere

# INTERIOR DOORS / PORTES INTÉRIEURES BASIC PLUS



TRENDY | 2302 - Palissandro Bianco

# STANDARD COMPOSITION

COMPOSITION STANDARD

INTERIOR DOORS / PORTES INTÉRIEURES  
**BASIC PLUS**

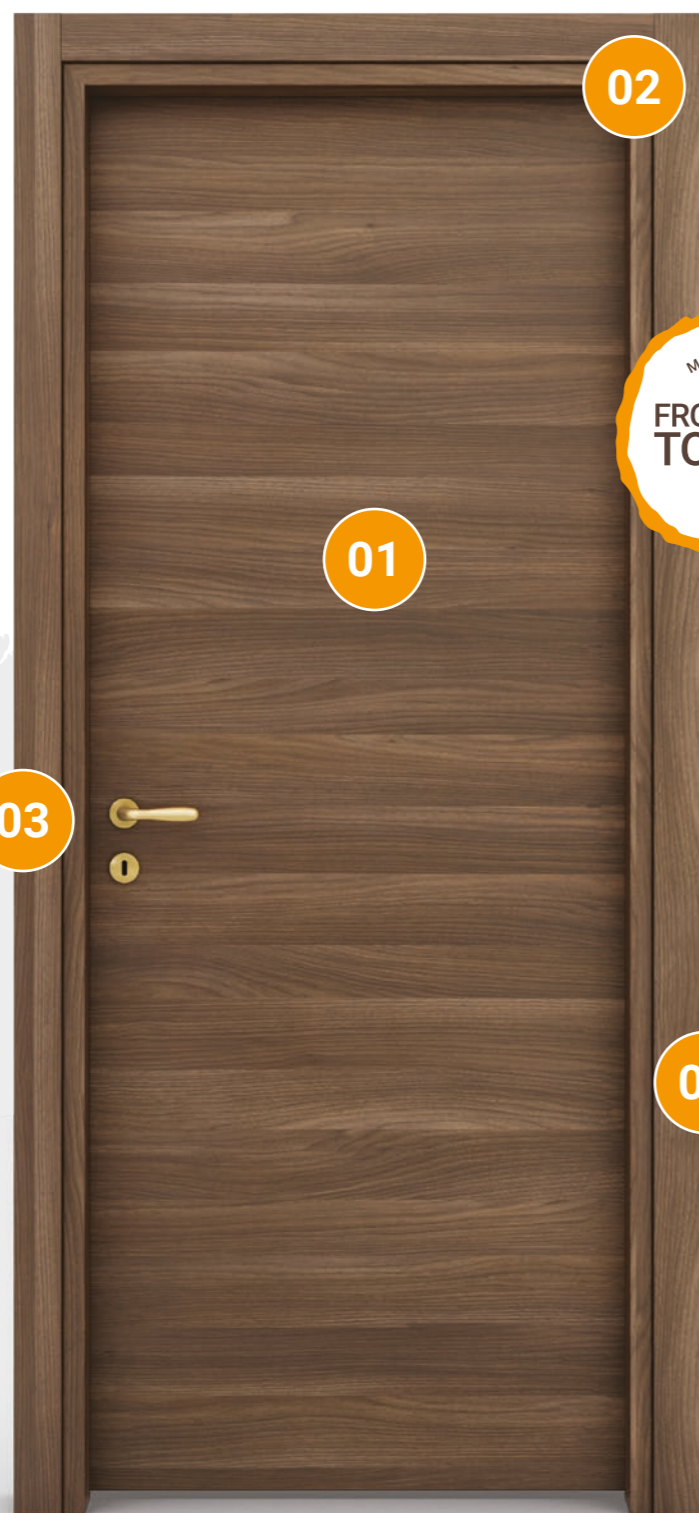

02

01

03

04

MANUFACTURED  
**FROM WOOD TO DOOR**  
braga

TRENDY | LK48 - Noce Alter

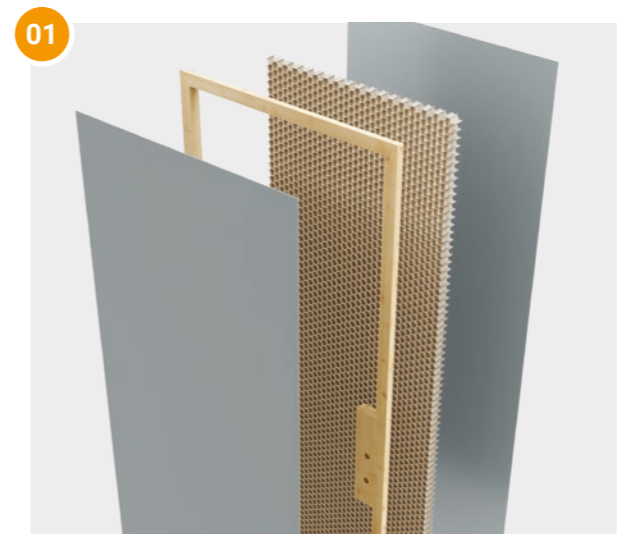

01

## DOOR PANEL PANNEAU DE PORTE

Door panel, thickness 44 mm., made with perimetral profile in finger-joint fir; honeycomb inside; nr. 2 HDF hydro 4 mm. skin covered with CPL; edged on 3 sides in the same colour; moisture protection film on the bottom.

*Panneau de porte, épaisseur 44 mm., réalisé avec un cadre périmétrique en sapin finger-joint; nid d'abeille à l'intérieur; nr. 2 chartes en HDF 4 mm. recouvertes de CPL; bordé sur 3 côtés de la même couleur; film de protection contre l'humidité sur le fond.*

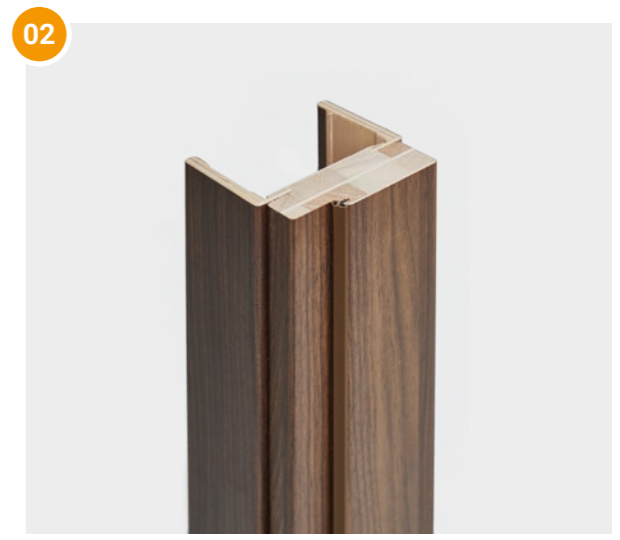

02

## FRAME AND ARCHITRAVES MONTANT ET CADRES DE PORTE

Frame radius 3, thickness 40 mm., standard width 107 mm. with blockboard support and architraves 70x10 wing20 both sides of the door with multilayer support. CPL covering with polyurethane gluing and PVC anti-noise gasket on the frames. Moisture protection film on the bottom.

*Montant rayon 3, épaisseur 40 mm., largeur standard 107 mm. avec support en bois latté et cadres de porte 70x10 aile20 les deux côtés de la porte avec support en contreplaqué. Revêtement CPL avec collage au polyuréthane et joint anti-bruit en PVC. Film de protection contre l'humidité sur le fond.*

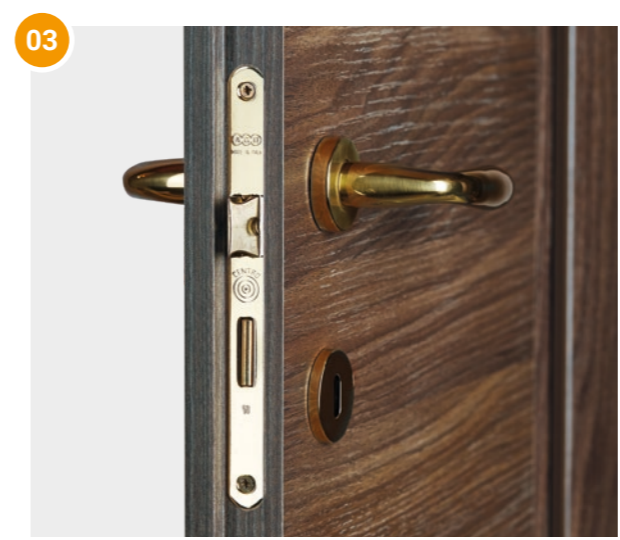

03

## LOCK SERRURE

"CENTRO" lock with key hole or WC, brassing finishing. Handles not included.

*Serrure "CENTRO" avec trou de clé ou WC, finition laitonée. Poignées non comprises.*

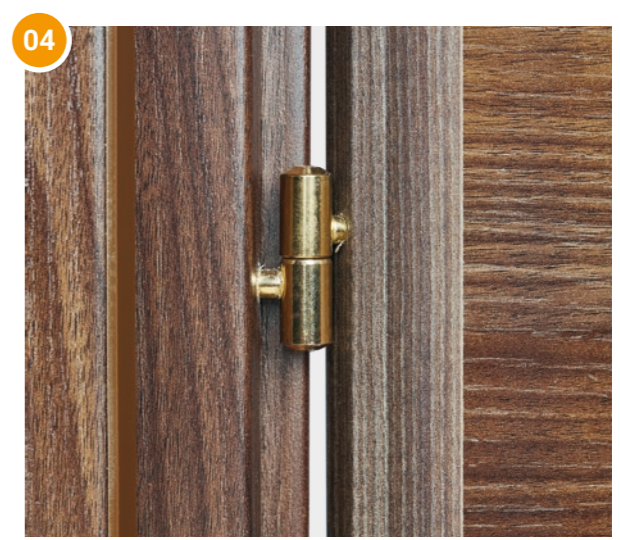

04

## HINGES CHARNIÈRE

Anuba hinges, 13 mm. diameter (nr. 3 each door), brassing finishing.

*Charnières Anuba, 13mm. diamètre (n° 3 chaque porte), finition laitonée.*



# OPEN SOLUTIONS

SOLUTIONS D'OUVERTURE

## HINGED

BATTANT

Solution available on single leaf or double leaves.

*Solution d'ouverture disponible avec un seul vantail ou deux vantaux.*



## FOLDING DOOR

PORTES REPLIABLES

Solution available with symmetrical or asymmetrical leaf.

*Solution d'ouverture disponible avec vantail symétrique ou asymétrique.*



## IN-WALL SLIDING DOOR

PORTE COULISSANTE À L'INTÉRIEUR DU MUR

Both solutions available on single leaf or double leaves.

*Les deux solutions d'ouverture sont disponibles avec un seul vantail ou avec deux vantaux.*

## ONWALL SLIDING DOOR

PORTE COULISSANTE À L'EXTÉRIEUR DU MUR

TRENDY | B073 - Bianco Azimut



# INTERIOR DOORS / PORTES INTÉRIEURES

# BASIC PLUS

INTERIOR DOORS / PORTES INTÉRIEURES

# REVER

## Classic and functional

Classique et résistante

MICROLAM | Noce

### HONEYCOMB LAMINATED DOORS PORTES LAMINÉES EN NID D'ABEILLE

Reversible door in MICROLAM classic finishings. The practicality of the **REVER SYSTEM** makes the door **reversible** and suitable to every need. The ideal solution for the "ready-door".

*Porte réversible en finitions classiques en MICROLAM, anuba coaxiale et serrure médiane. La fonctionnalité du **REVER SYSTEM** rend la porte **réversible** et adaptable à tous les besoins. La solution idéale pour le "porte prête".*

REVER LINE / LIGNE

INTERIOR DOORS / PORTES INTÉRIEURES

# REVER



AVAILABLE DECORATIVES  
DÉCORATIVES DISPONIBLES

MICROLAM

MICROLAM | Ciliegio

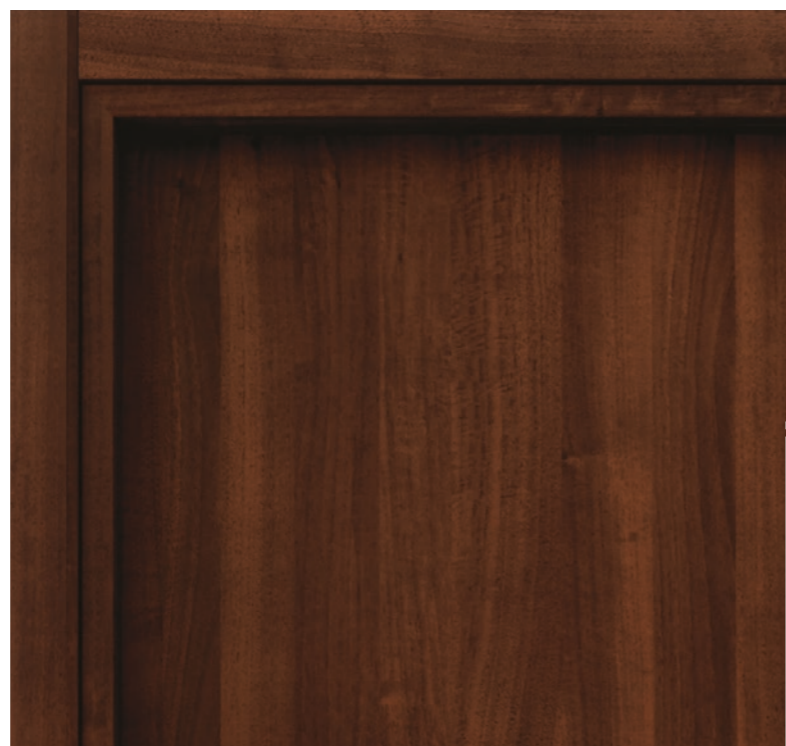

MICROLAM | Noce



MICROLAM | Bianco



MICROLAM | Tanganika

INTERIOR DOORS / PORTES INTÉRIEURES  
**REVER**



MICROLAM | Bianco

# STANDARD COMPOSITION

COMPOSITION STANDARD

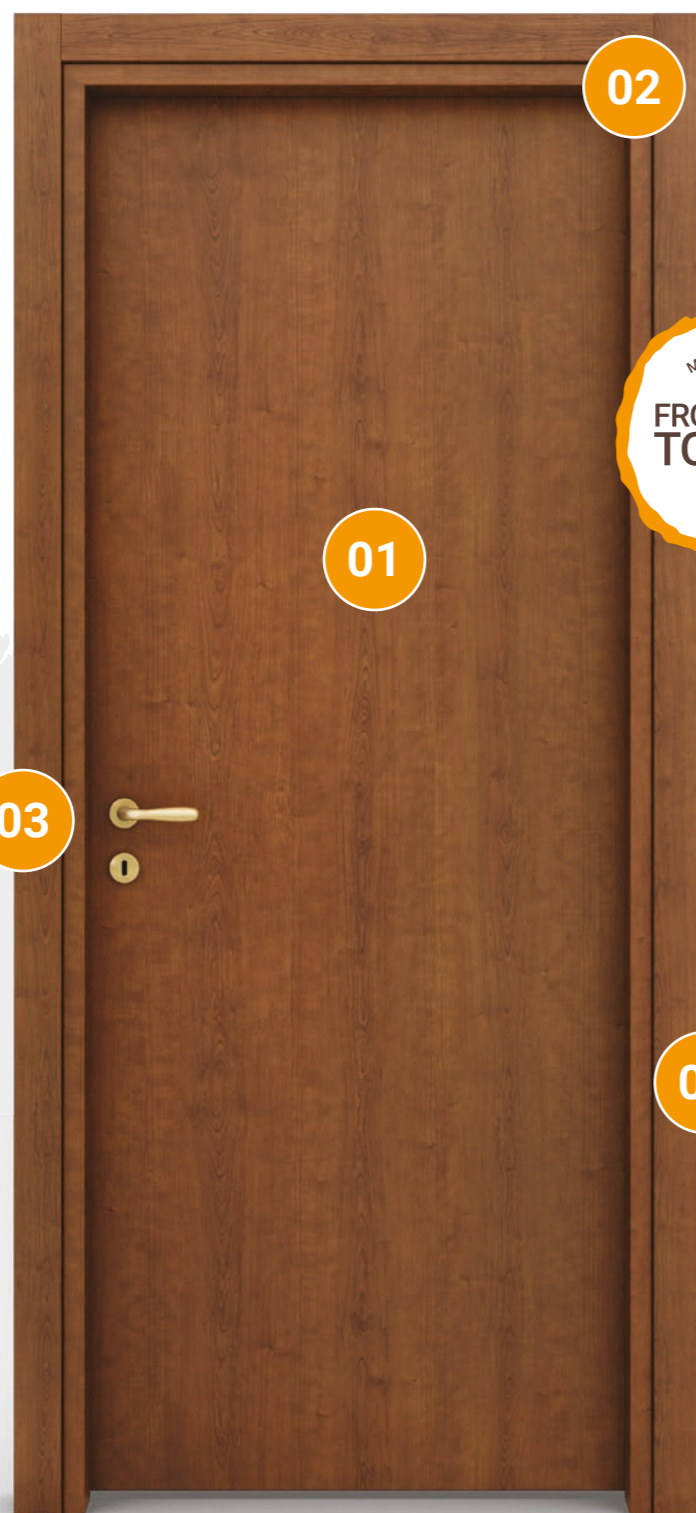

02

01

03

04

MANUFACTURED  
**FROM WOOD TO DOOR**  
braga

INTERIOR DOORS / PORTES INTÉRIEURES  
**REVER**

MICROLAM | Ciliegio

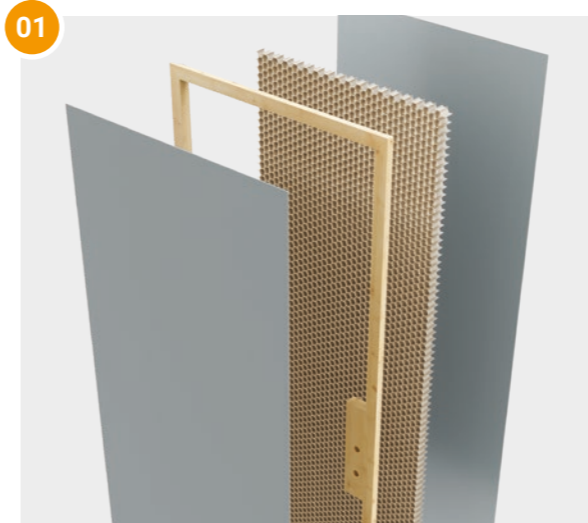

01

## DOOR PANEL PANNEAU DE PORTE

Door panel, thickness 44 mm., made with perimetral profile in finger-joint fir; honeycomb inside; nr. 2 MDF 4 mm. skin covered with MICROLAM; edged on 4 sides in the same colour, moisture protection film on the bottom.

*Panneau de porte, épaisseur 44 mm., réalisé avec un cadre périmétrique en sapin finger-joint; nid d'abeille à l'intérieur; nr. 2 chartes en MDF 4 mm. recouvertes de MICROLAM; bordé sur 4 côtés de la même couleur; film de protection contre l'humidité sur le fond.*

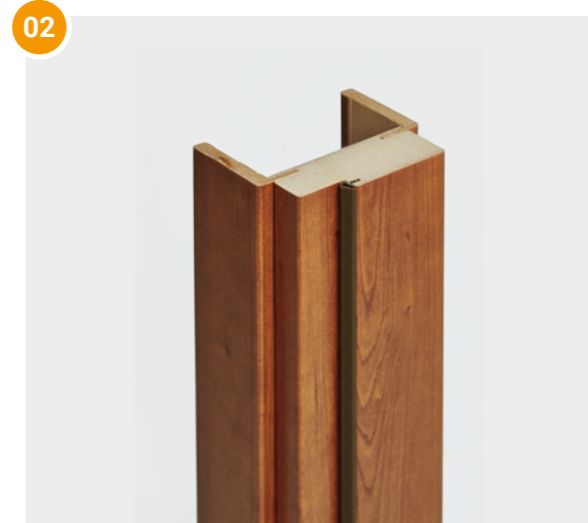

02

## FRAME AND ARCHITRAVES MONTANT ET CADRES DE PORTE

Frame radius 3, thickness 40 mm., standard width 100 mm. with MDF support and architraves 65x10 wing20 both sides of the door with MDF support. MICROLAM covering with polyurethane gluing and PVC anti-noise gasket on the frames. Moisture protection film on the bottom.

*Montant rayon 3, épaisseur 40 mm., largeur standard 100 mm. avec support en MDF et cadres de porte 65x10 aile20 les deux côtés de la porte avec support en MDF. Revêtement MICROLAM avec collage au polyuréthane et joint anti-bruit en PVC. Film de protection contre l'humidité sur le fond.*

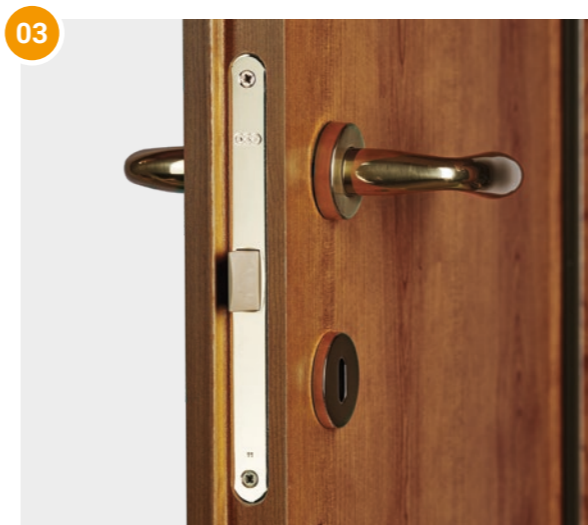

03

## LOCK SERRURE

"MEDIANA" lock with key hole or WC, brassed finishing. For white colour, chromed finishing. Handles not included.

*Serrure "MEDIANA" avec trou de clé ou WC, finition laitonée. Pour la couleur blanche, finition cromé. Poignées non comprises.*



04

## HINGES CHARNIÈRE

Coaxial Anuba hinges 13 mm. diameter (nr. 3 each door), brassed finishing. For white colour, chromed finishing.

*Charnières Anuba coaxiales, 13 mm. diamètre (n° 3 chaque porte), finition laitonée. Pour la couleur blanche, finition cromé.*

## OPEN SOLUTIONS

SOLUTIONS D'OUVERTURE

### HINGED BATTANT

Solution available on single leaf or double leaves.

Solution d'ouverture disponible avec un seul vantail ou deux vantaux.



### FOLDING DOOR PORTES REPLIABLES

Solution available with symmetrical or asymmetrical leaf.

Solution d'ouverture disponible avec vantail symétrique ou asymétrique.



### IN-WALL SLIDING DOOR PORTE COULISSANTE À L'INTÉRIEUR DU MUR

Both solutions available on single leaf or double leaves.

Les deux solutions d'ouverture sont disponibles avec un seul vantail ou avec deux vantaux.

### ONWALL SLIDING DOOR PORTE COULISSANTE À L'EXTÉRIEUR DU MUR

## REVER SYSTEM

The practicality of the REVER SYSTEM makes the door reversible and suitable to every need. The ideal solution for the "ready-door".

*La praticité du REVER SYSTEM rend la porte réversible et adaptable à chaque besoin. Il est la solution idéale pour la "porte prête".*



The practical **REVER SYSTEM** allows you to transform an opening right push door into an opening left push door by simply turning jambs upside down, rotating leaf at 180° and turning it upside down.

*Le REVER SYSTEM pratique permet de transformer une porte à pousser à droite en une porte à pousser à gauche en retournant simplement les montants et en tournant le panneau du porte à 180°.*

# Innovation and modernity

Innovation et modernité

TRENDY | 2302 - Palissandro Bianco

 braga®

INTERIOR DOORS / PORTES INTÉRIEURES

## REVER PLUS

### — HONEYCOMB LAMINATED DOORS PORTES LAMINÉES EN NID D'ABEILLE

Reversible door with blockboard frames and multilayer architraves in all Braga decoratives, to which are added the modern finishings in Microtech, coaxial Anuba and median lock. The practicality of the **REVER SYSTEM** makes the door **reversible** and suitable to every need. The ideal solution for the "ready-door".

*Porte réversible avec des montants et des cadres de porte lattés en toutes les décorations Braga, auxquelles s'ajoutent les finitions modernes en Microtech, anuba coaxiale et serrure médiane. La fonctionnalité du **REVER SYSTEM** rend la porte **réversible** et adaptable à tous les besoins. La solution idéale pour le "porte prête".*

INTERIOR DOORS / PORTES INTÉRIEURES

# REVER PLUS



## AVAILABLE DECORATIVES DÉCORATIVES DISPONIBLES

- OPACO
- PORO
- MICROTECH
- TRENDY
- TRENDY PLUS

# REVER PLUS

INTERIOR DOORS / PORTES INTÉRIEURES

OPACO | 840 - Noce



TRENDY | LK55 - Palissandro



TRENDY | 1409 - Olmo Cenere



OPACO | 1803 - Nuvola



TRENDY | B011 - Bianco Matrix

# STANDARD COMPOSITION

COMPOSITION STANDARD

INTERIOR DOORS / PORTES INTÉRIEURES  
**REVER PLUS**



02

01

03

04

MANUFACTURED  
**FROM WOOD  
TO DOOR**  
braga

MICROTECH | 1609 - Olmo Perla

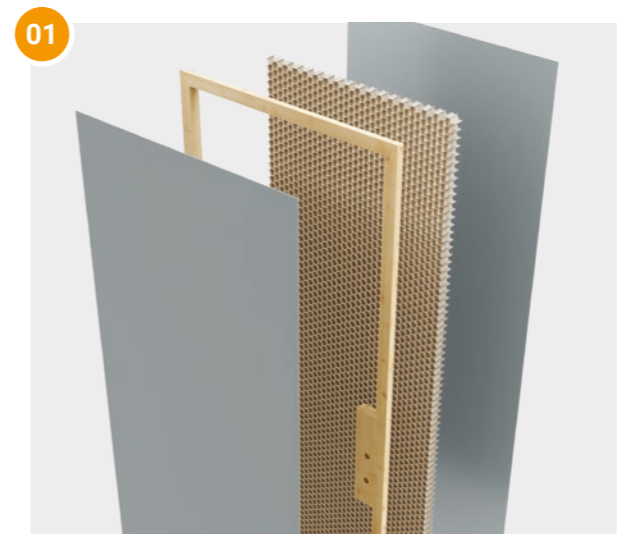

01

## DOOR PANEL PANNEAU DE PORTE

Door panel, thickness 44 mm., made with perimetral profile in finger-joint fir; honeycomb inside; nr. 2 MDF 4 mm. skin covered with CPL or MICROTECH; edged on 4 sides in the same colour; moisture protection film on the bottom.

*Panneau de porte, épaisseur 44 mm., réalisé avec un cadre périmétrique en sapin finger-joint; nid d'abeille à l'intérieur; nr. 2 chartes en MDF 4 mm. recouvertes de CPL ou de MICROTECH; bordé sur 3 côtés de la même couleur; film de protection contre l'humidité sur le fond.*

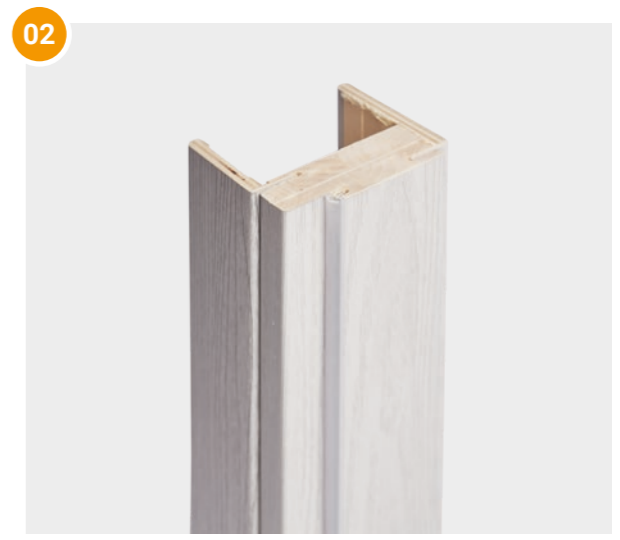

02

## FRAME AND ARCHITRAVES MONTANT ET CADRES DE PORTE

Frame radius 3, thickness 40 mm., standard width 107 mm. with blockboard support and architraves 90x10 wing20 push side + 65x10 wing20 pull side with multilayer support. CPL or MICROTECH covering with polyurethane gluing and PVC anti-noise gasket on the frames. Moisture protection film on the bottom.

*Montant rayon 3, épaisseur 40 mm., largeur standard 107 mm. avec support en bois latté et cadres de porte 90x10 aile20 côté à pousser + 65x10 aile20 côté à tirer avec support contreplaqué. Revêtement CPL ou MICROTECH avec collage au polyuréthane et joint anti-bruit en PVC. Film de protection contre l'humidité sur le fond.*

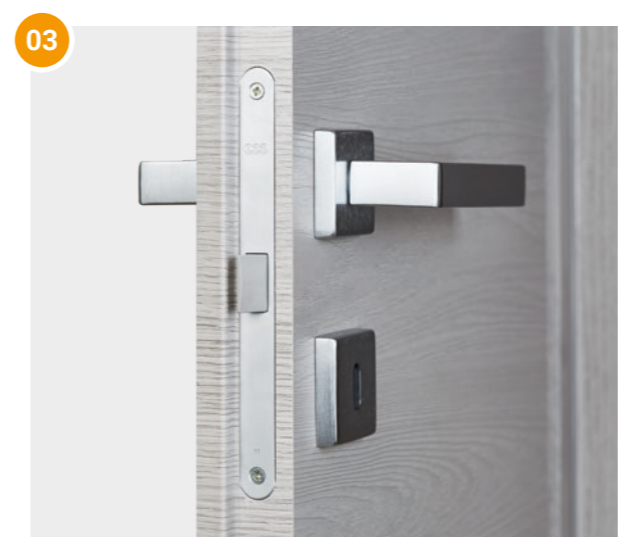

03

## LOCK SERRURE

"MEDIANA" lock with key hole or WC, satin chrome finishing. Handles not included.

*Serrure "MEDIANA" avec trou de clé ou WC, finition chromée. Poignées non comprises.*



04

## HINGES CHARNIÈRE

Coaxial Anuba hinges 13 mm. diameter (nr. 3 each door), satin chrome finishing.

*Charnières Anuba coaxiales, 13 mm. diamètre (n° 3 chaque porte), finition chromée.*



## OPEN SOLUTIONS

SOLUTIONS D'OUVERTURE

### HINGED BATTANT

Solution available on single leaf or double leaves.

Solution d'ouverture disponible avec un seul vantail ou deux vantaux.



### FOLDING DOOR PORTES REPLIABLES

Solution available with symmetrical or asymmetrical leaf.

Solution d'ouverture disponible avec vantail symétrique ou asymétrique.



### IN-WALL SLIDING DOOR PORTE COULISSANTE À L'INTÉRIEUR DU MUR

Both solutions available on single leaf or double leaves.

Les deux solutions d'ouverture sont disponibles avec un seul vantail ou avec deux vantaux.

### ONWALL SLIDING DOOR PORTE COULISSANTE À L'EXTÉRIEUR DU MUR

## REVER SYSTEM

The practicality of the REVER SYSTEM makes the door reversible and suitable to every need. The ideal solution for the "ready-door".

*La praticité du REVER SYSTEM rend la porte réversible et adaptable à chaque besoin. Il est la solution idéale pour la "porte prête".*



The practical **REVER SYSTEM** allows you to transform an opening right push door into an opening left push door by simply turning jambs upside down, rotating leaf at 180° and turning it upside down.

*Le REVER SYSTEM pratique permet de transformer une porte à pousser à droite en une porte à pousser à gauche en retournant simplement les montants et en tournant le panneau du porte à 180°.*



INTERIOR DOORS / PORTES INTÉRIEURES

# RASOMURO

## Modern and extraordinary

Moderne et unique

### HONEYCOMB LAMINATED DOORS PORTES LAMINÉES EN NID D'ABELLE

RASOMURO Braga doors enhance the design of the environment in which they are installed. The special frame fixed in the wall frame, both plasterboard or masonry, and the lack of visible elements, such as frames and architraves, make these doors coplanar to the wall with which they blend perfectly. The surface of the panel can be painted with any wall dye or can be covered with wallpaper and allows the door to blend in completely with the environment in which it is installed.

*Les portes RASOMURO Braga enrichissent la conception de l'environnement dans lequel elles sont installées. Le montant spécial, fixé dans la structure du mur, tant en placoplâtre qu'en maçonnerie, et l'absence d'éléments visibles, tels que les montants et les cadres, font que ces portes sont coplanaires au mur avec lequel elles s'intègrent parfaitement. La surface du panneau peut être peinte avec toute sorte de teinture murale ou recouverte de papier peint et permet à la porte de s'intégrer complètement à l'environnement dans lequel elle est installée.*



INTERIOR DOORS / PORTES INTÉRIEURES  
**RASOMURO**

**STANDARD  
COMPOSITION**  
COMPOSITION STANDARD

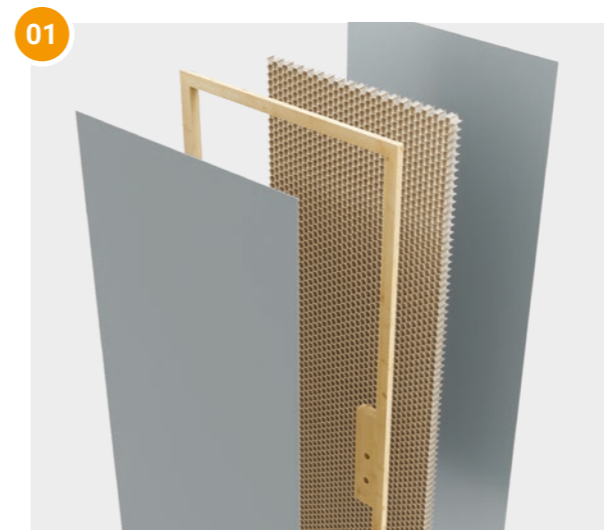

**01**  
**DOOR PANEL**  
PANNEAU DE PORTE

Door panel with rebate 10x10, thickness 44 mm., made with perimetral profile in finger-joint fir; honeycomb inside; nr. 2 raw MDF 4 mm. skin ready to be painted or covered with wallpaper; edged on 3 sides; moisture protection film on the bottom.

*Panneau de porte avec feuillure 10x10, épaisseur 44mm., réalisé avec un cadre périmétrique en sapin finger-join; nid d'abeille à l'intérieur; n° 2 chartes en HDF brut épaisseur 4mm. prêt à être peint ou recouvert de papier peint, bordé sur 3 côtés; film de protection contre l'humidité sur le fond.*



**02**  
**FRAME**  
MONTANT

Aluminum frame designed for easy assembly for both plasterboard and masonry walls without subframe.

*Montant en aluminium conçu pour un montage facile pour les murs en placoplâtre et en maçonnerie sans faux montant.*

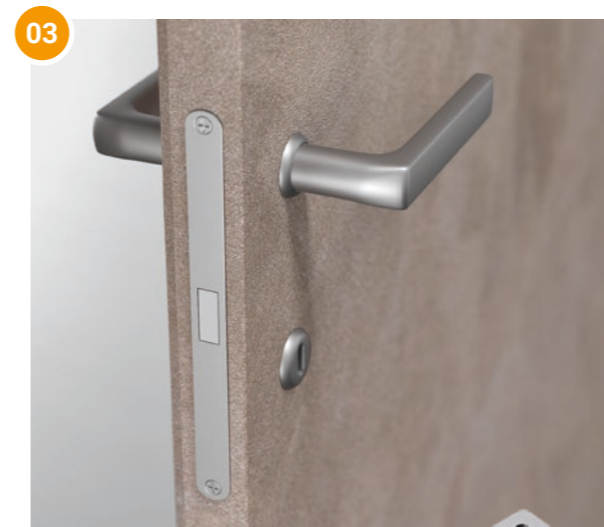

**03**  
**LOCK**  
SERRURE

"MAGNETIC" lock with key hole or WC, chromed finishing. Adjustable counterplate. Handles not included.

*Serrure "MAGNETICA" avec crochet réglable, trou de clé ou WC, finition chromée. Poignées non comprises.*

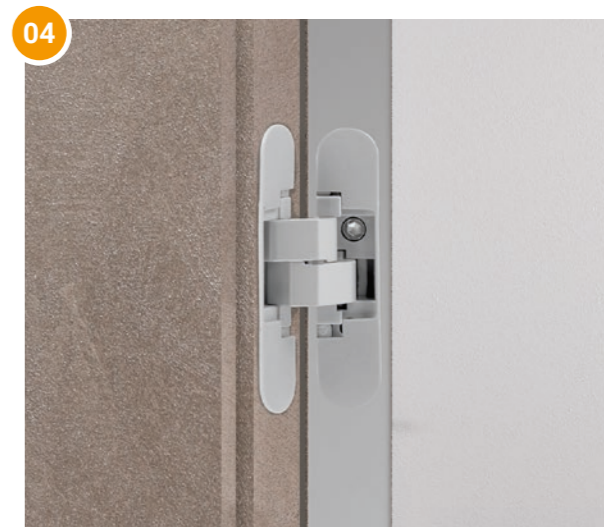

**04**  
**HINGES**  
CHARNIÈRE

Concealed hinges, adjustable on 3 axes, chromed finishing.

*Charnières dissimulées, réglables sur 3 axes, finition chromée.*



Innovative doors that integrate perfectly into the wall and become one with the environment.

*Des portes innovantes qui s'intègrent parfaitement dans le mur et deviennent une seule chose avec l'environnement.*



INTERIOR DOORS / PORTES INTÉRIEURES  
**RASOMURO**

# Safety and Design

Sécurité et Design

TRENDY | LK48 - Noce Alter

INTERIOR DOORS / PORTES INTÉRIEURES

## HOTEL

### FIRE RATED DOORS PORTES COUPE-FEU

#### Fire rated doors designed for the safety of hotels, offices, schools and homes.

Braga offers a range of laminated and veneered fire rated doors, built in compliance with current Italian regulations, to which are added:

- extensions and test reports for the United Kingdom's and Anglo-Saxon market regulations;
- UL certifications for the US and Canadian market;
- certifications for the Middle East countries.

Braga is able to produce doors according to the standard sizes of each country.

#### Portes résistantes au feu conçues pour la sécurité des hôtels, écoles et habitations.

Braga offre une large gamme de portes coupe-feu en laminées et placquées, construites conformément aux réglementations italiennes à lesquels s'ajoutent:

- les extensions et les tests report pour le réglementations de marché britannique et Anglo-Saxonne;
- les certifications UL pour le marché américain et canadien;
- les certifications pour les pays du Moyen-Orient.

Braga est en mesure de fabriquer portes selon les mesures standards de chaque nation.

INTERIOR DOORS / PORTES INTÉRIEURES

## HOTEL



## EI30 AND EI60

### EI30 ET EI60

Braga **EI30** and **EI60** fire rated doors are certified:

- according to the UNI EN 1634-1:2009 and BS EN 1634-1 regulation for fire resistance;
- according to the UNI EN 1634-3 and BS EN 476-31 regulation for smoke tightness;
- according to the UNI EN ISO 140-3:2006 and UNI EN ISO 717-1:2007 regulation for soundproofing.

Les portes coupe-feu Braga **EI30** et **EI60** sont certifiées:

- selon la réglementation UNI EN 1634-1:2009 et BS EN 1634-1 pour la résistance au feu;
- selon la réglementation UNI EN 1634-3 et BS EN 476-31 pour la résistance aux fumées;
- selon la réglementation UNI EN ISO 140-3:2006 et UNI EN ISO 717-1:2007 pour la insonorisation.

## DOORS TESTS AND CERTIFICATIONS

### TEST ET CERTIFICATIONS DES PORTES



#### EI30 / EI60 (Italy)

Italian approval for fire rated doors.  
Homologation italienne pour les portes résistants au feu.



#### FD30 British Standard

British Standard test for fire rated doors.  
Test British Standard pour les portes résistants au feu.



#### UL (USA / Canada)

**Special purpose fire door and frame assembly**  
FD30 fire rated doors certification.  
Certification pour les portes résistants au feu FD30.



#### BM TRADA (Middle east countries)

EI60, EI90 and EI120 fire rated doors certification.  
Certification EI60, EI90 et EI120.

## AVAILABLE DECORATIVES

### DÉCORATIVES DISPONIBLES

OPACO  
PORO

TRENDY  
TRENDY PLUS



TRENDY PLUS | 2109 - Olmo Plus

INTERIOR DOORS / PORTES INTÉRIEURES

# HOTEL

# STANDARD COMPOSITION

COMPOSITION STANDARD

**EI30-EI60** | ITALIAN AND EUROPEAN REGULATIONS  
RÉGLEMENTATION ITALIENNE ET EUROPÉENNE.

TRENDY | LK48 - Noce Alter



## DOOR PANEL PANNEAU DE PORTE

Door panel thickness 44mm. made in compliance with the current regulations and tested to withstand fire by accredited institutions, n°2 3 mm. MDF skins covered in CPL; edges on three sides with the same colour, intumescent gasket on four sides, n° 3 passive hinge-side bolt, n° 1 active lock-side bolt and n°1 active bolt on the top side of the panel.

*Panneau de porte épaisseur 44mm. réalisé conformément aux réglementations en vigueur et testé pour la résistance au feu auprès d'institutions accréditées, n° 2 chartes en MDF épaisseur 3 mm. recouvertes de CPL, bords de même couleur sur les trois côtés, joint intumescent sur 4 côtés, n° 3 rostres côtés charnière passive, n° 1 rostre côté serrure actif et n°1 rostre actif dans la partie supérieure du panneau.*

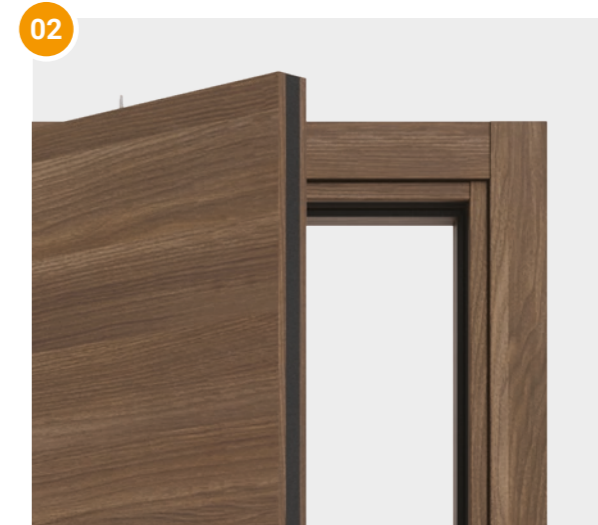

## FRAME AND ARCHITRAVES MONTANT ET CADRES DE PORTE

Frame radius 3, thickness 40mm, standard width 107mm with blockboard support and 70x10 wing20 architraves on both sides of the door with multilayer support. The frame is made in compliance with the current regulations and it is tested to withstand fire by accredited institutions. CPL covering with polyurethane gluing, acoustic and cold smoke in PVC gasket and intumescent gasket in the frame.

*Montant rayon 3, épaisseur 40 mm., largeur standard 107 mm. avec support en bois latté et cadres 70x10 aile20 tous les deux cotés de la porte avec support en bois stratifié. Montant fabriqué conformément aux réglementations en vigueur et testé pour la résistance au feu auprès d'institutions accréditées. Revêtement en CPL avec collage polyuréthane, joint acoustique et de fumée froide en PVC et joint intumescent dans le montant.*

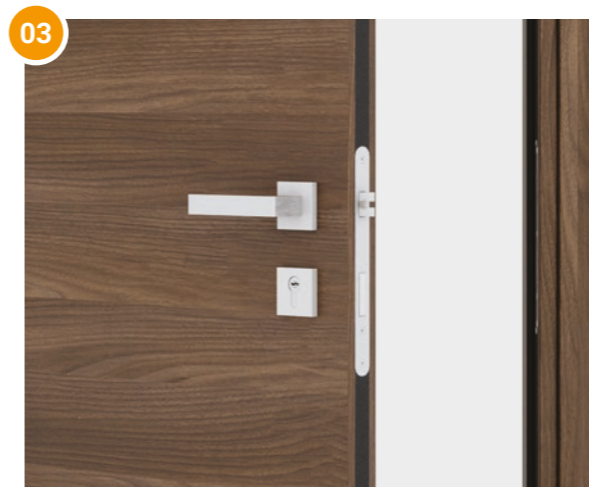

## LOCK SERRURE

Mechanical lock with Yale hole and cylinder with 3 keys, satin chrome finishing. Handles not included.

*Serrure mécanique avec trou Yale et cylindre Yale à 3 clés, finition chrome satiné. Poignées non comprises.*

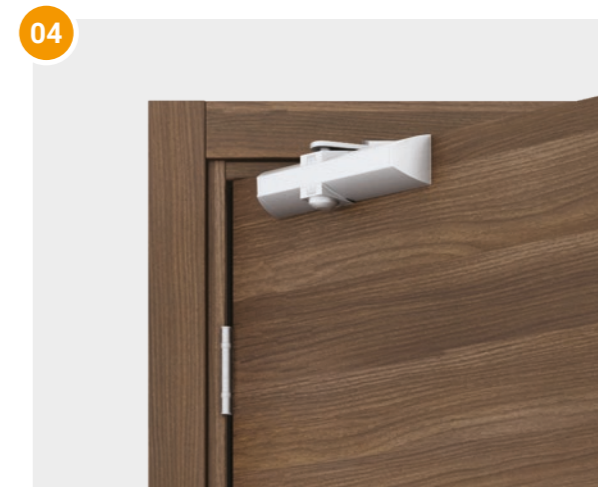

## HINGE AND DOOR CLOSER CHARNIÈRE ET FERME-PORTE

Tested hinges for EI applications, satin chrome finishing. External door closer with "V" arm, rack operation, silver finishing.

*Charnières testées pour les applications EI, finition chrome satiné. Ferme-porte extérieur avec bras en "V" fonctionnement à crémaillère, finition argentée.*

## OPTIONALS

### OPTIONNELS



#### SPYHOLE

##### JUDAS

Fire resistant spyhole with matt chrome finishing, 16mm diameter.

Judas résistant au feu avec finition chrome mat, diamètre 16mm.



#### DROP SEAL

##### BOURRELET COUPE-FROID

20x12 sized drop seal with co-extruded flame-resistant thermoplastic gasket for noise reduction up to 32dB.

Bourrelet coupe-froid de 20x12, avec joint en matériau thermoplastique ignifuge coextrudé pour la réduction acoustique jusqu'à 32dB.



#### ELECTRIC COUNTERPLATE

##### GÂCHE ÉLECTRIQUE

24V low power absorption counterplate without memory, without lever for the natural release, satin chrome finishing.

Gâche à basse absorption 24V sans mémoire, sans levier de déclenchement normal, finition chrome satiné.



#### ANTI-PANIC LOCK

##### SERRURE ANTI-PANIQUE

Anti-panic lock with dedicated cylinder (3 service keys) + (3 master keys).

Serrure anti-panique avec cylindre dédié (3 clés de service) + (3 passe-partout).



#### ELECTRONIC LOCK

##### SERRURE ÉLECTRONIQUE

Access control system with card for Hotel (version without software for the access management). System starter kit and master key.

Système de contrôle d'accès pour l'hôtel avec carte (version sans logiciel de gestion d'accès). Kit de démarrage du système et clé passe-partout.



#### HANDLE

##### POIGNÉE

Anti-panic handle kit with push bar.

Kit de poignée anti-panique avec barre de poussée.



#### HANDLE

##### POIGNÉE

Anti-panic handle kit with contact bar.

Kit de poignée anti-panique avec barre de contact.

#### GLASS MIRROR

##### MIROIR EN VERRE

Glass mirror (only EI60 Italy and FD30 UK).

Miroir en verre (uniquement EI60 Italie et FD30 RU).

TRENDY | 2302 - Palissandro Bianco

INTERIOR DOORS / PORTES INTÉRIEURES

HOTEL



# AVAILABLE DECORATIVES DÉCORATIVES DISPONIBLES

Not all the decoratives are available for all models.  
Consult the technical sheet.

*Tous les décoratives ne sont pas disponibles pour  
tous les modèles. Consultez la fiche technique*

**M** Decorative also available in **Microlam**.  
Décoratif disponible aussi en **Microlam**

**\*** Decoratives available only for quantity.  
Décoratives disponibles seulement pour le quantités.



PORO

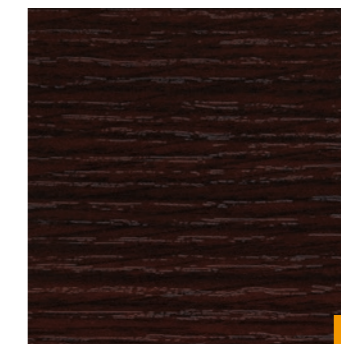

LD55 - Wenghe



OPACO

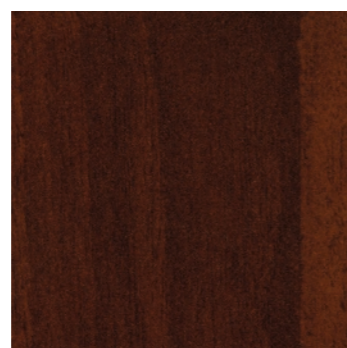

840 - Noce

**M**

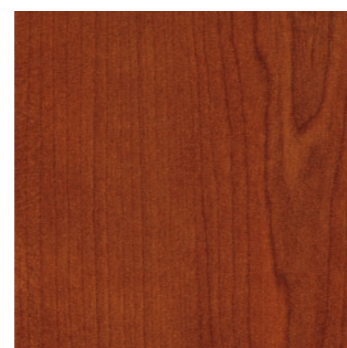

LD46 - Ciliegio

**M**



LG69 - Ciliegio



LK82 - Rovere



LD57 - Tanganika

**M**

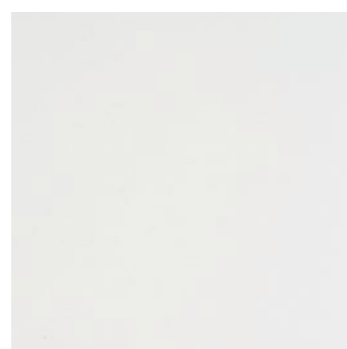

B011 - Bianco

**M**

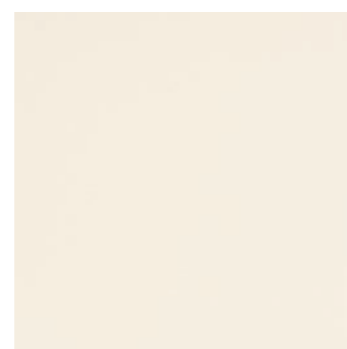

B003 - Bianco Panna



MICROTECH



1509 - Olmo Bianco



1609 - Olmo Perla



1803 - Nuvola

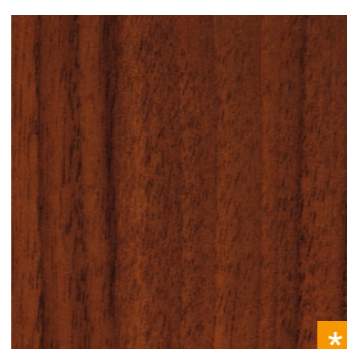

LD91 - Noce

**\***

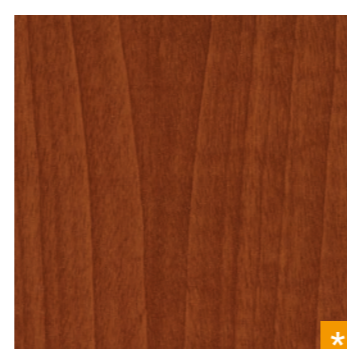

LD96 - Tanganika

**\***



TRENDY  
PLUS



2109 - Olmo Plus



LM36 - Larice Biondo

# AVAILABLE DECORATIVES DÉCORATIVES DISPONIBLES

Not all the decoratives are available for all models.  
Consult the technical sheet.

*Tous les décoratives ne sont pas disponibles pour  
tous les modèles. Consultez la fiche technique*



Decoratives available only for quantity.  
*Décoratives disponibles seulement pour le quantités.*



TRENDY



0711 - Palissandro Smoke



1105 - Larice Sabbia



1309 - Rovere True Oak



1409 - Olmo Cenere



2302 - Palissandro Bianco



B011 - Bianco Alter



B011 - Bianco Matrix



B073 - Bianco Azimut

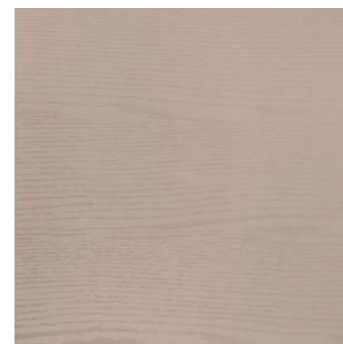

1811 - Tortora



FA44 - Penelope



FB02 - Beton Maloja



LK48 - Noce Alter



LK55 - Palissandro

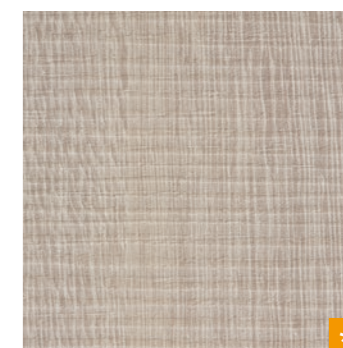

LM92 - Rovere Ice



LM93 - Rovere Grigio



LM95 - Palissandro Blu

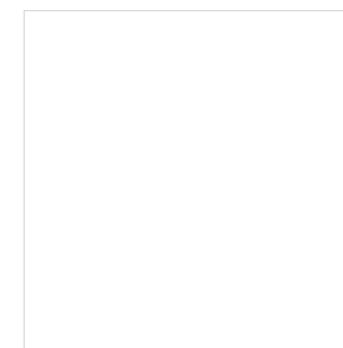

SIMIL RAL9010 Laccato

INCONTRI | INCONTRI PLUS

MODELS/DECORATIVES COMBINATIONS  
COMBINAISONS MODÈLES/DÉCORATIVES

● INCONTRI LINE / LINE  
Available / Disponible

● INCONTRI PLUS LINE / LINE  
Available / Disponible

DECORATIVES DÉCORATIVES	MODELS / MODÈLES														MODELS / MODÈLES															
	1	2	2-4V	3-2V	4-3V	5-3V	6	6-2V	7	8	8-1V	9-2V	10		11-1V	12	13-4V	14	17	19-2V	24-1P	24-2P	24-1V	LILLY	LILLY VETRO	LUCA	FEDERICO	CRISTINA		
<b>OPACO</b>																														
840 - Noce	-	●	●	-	-	● ●	● ●	● ●	● ●	-	-	●	● ●		-	-	-	-	-	●	●	● ●	● ●	● ●	● ●	● ●	● ●	● ●	-	
1803 - Nuvola	-	-	-	-	-	-	-	-	-	-	-	-	-		-	-	-	-	-	-	-	-	-	-	-	-	-	-	-	
B003 - Bianco Panna	-	-	-	-	-	-	-	-	-	-	-	-	-		-	-	-	-	-	-	-	-	-	-	-	-	-	-	-	
B011 - Bianco	-	●	●	-	-	● ●	-	-	● ●	-	-	-	-		-	-	-	-	-	●	●	● ●	● ●	● ●	● ●	● ●	● ●	● ●	-	
LD46 - Ciliegio	-	●	●	-	-	● ●	● ●	● ●	● ●	-	-	●	● ●		-	-	-	-	-	●	●	● ●	● ●	● ●	● ●	● ●	● ●	● ●	-	
LD57 - Tanganika	-	●	●	-	-	● ●	-	-	● ●	-	-	-	-		-	-	-	-	-	●	●	● ●	● ●	● ●	● ●	● ●	● ●	● ●	-	
LD91 - Noce	-	-	-	-	-	-	-	-	-	-	-	-	-		-	-	-	-	-	-	-	-	-	-	-	-	-	-	-	
LD96 - Tanganika	-	-	-	-	-	-	-	-	-	-	-	-	-		-	-	-	-	-	-	-	-	-	-	-	-	-	-	-	
<b>PORO</b>																														
LD55 - Wenghe	-	-	-	-	-	-	-	-	-	-	-	●	● ●		● ●	-	-	-	-	-	●	● ●	● ●	● ●	● ●	● ●	● ●	● ●	● ●	-
LG69 - Ciliegio	●	●	●	●	●	● ●	● ●	● ●	● ●	● ●	● ●	●	● ●		● ●	● ●	●	● ●	● ●	●	●	● ●	● ●	● ●	● ●	● ●	● ●	● ●	● ●	-
LK82 - Rovere	-	-	-	-	-	-	-	-	-	-	-	-	-		-	-	-	-	-	-	-	-	-	-	-	-	-	-	-	
<b>TRENDY</b>																														
0711 - Palissandro Smoke	-	-	-	-	-	-	-	-	-	-	-	-	-		-	-	-	-	-	-	-	-	-	-	-	-	-	-	-	
1105 - Larice Sabbia	●	●	●	●	●	● ●	● ●	● ●	● ●	● ●	● ●	●	● ●		● ●	-	●	-	-	●	●	● ●	● ●	● ●	● ●	● ●	● ●	-	-	-
1309 - Rovere True Oak	-	-	-	-	-	-	-	-	-	-	-	-	-		-	-	-	-	-	-	-	-	-	-	-	-	-	-	-	
1409 - Olmo Cenere	●	●	●	●	●	● ●	● ●	● ●	● ●	● ●	● ●	●	● ●		● ●	-	●	-	-	●	●	● ●	● ●	● ●	● ●	● ●	● ●	-	-	-
1811 - Tortora	-	-	-	-	-	-	-	-	-	-	-	-	-		-	-	-	-	-	-	-	-	-	-	-	-	-	-	-	
2302 - Palissandro Bianco	●	●	●	●	●	● ●	● ●	● ●	● ●	● ●	● ●	●	● ●		● ●	● ●	●	● ●	● ●	●	●	● ●	● ●	● ●	● ●	● ●	● ●	-	-	-
B011 - Bianco Alter	-	-	-	-	-	-	-	-	-	-	-	-	-		-	-	-	-	-	-	-	-	-	-	-	-	-	-	-	
B011 - Bianco Matrix	●	●	●	●	●	● ●	● ●	● ●	● ●	● ●	● ●	●	● ●		● ●	-	●	-	-	●	●	● ●	● ●	● ●	● ●	● ●	● ●	-	-	-
B073 - Bianco Azimut	-	-	-	-	-	-	-	-	-	-	-	-	-		-	-	-	-	-	-	-	-	-	-	-	-	-	-	-	
FA44 - Penelope	-	-	-	-	-	-	-	-	-	-	-	-	-		-	-	-	-	-	-	-	-	-	-	-	-	-	-	-	
FB02 - Beton Maloja	-	-	-	-	-	-	-	-	-	-	-	-	-		-	-	-	-	-	-	-	-	-	-	-	-	-	-	-	
LK48 - Noce Alter	●	●	●	●	●	● ●	● ●	● ●	● ●	● ●	● ●	●	● ●		● ●	● ●	●	● ●	● ●	●	●	● ●	● ●	● ●	● ●	● ●	● ●	-	-	-
LK55 - Palissandro	-	-	-	-	-	-	-	-	-	-	-	-	-		-	-	-	-	-	-	-	-	-	-	-	-	-	-	-	
LM92 - Rovere Ice	-	-	-	-	-	-	-	-	-	-	-	-	-		-	-	-	-	-	-	-	-	-	-	-	-	-	-	-	
LM93 - Rovere Grigio	●	●	●	●	●	● ●	● ●	● ●	● ●	● ●	● ●	●	● ●		● ●	● ●	●	● ●	● ●	●	●	● ●	● ●	● ●	● ●	● ●	● ●	-	-	-
LM95 - Palissandro Blu	●	●	●	●	●	● ●	● ●	● ●	● ●	● ●	● ●	●	● ●		● ●	● ●	●	● ●	● ●	●	●	● ●	● ●	● ●	● ●	● ●	● ●	-	-	-
SIMIL RAL9010 Laccato	-	-	-	-	-	-	-	-	-	-	-	-	-		-	-	-	-	-	-	-	-	-	-	-	-	-	-	● ●	
<b>TRENDY PLUS</b>																														
2109 - Olmo Plus	●	●	●	●	●	● ●	● ●	● ●	● ●	● ●	● ●	●	● ●		● ●	-	●	-	-	●	●	● ●	● ●	● ●	● ●	● ●	● ●	-	-	-
LM36 - Larice Biondo	-	-	-	-	-	-	-	-	-	-	-	-	-		-	-	-	-	-	-	-	-	-	-	-	-	-	-	-	
<b>MICROTECH</b>																														
1509 - Olmo Bianco	-	-	-	-	-	-	-	-	-	-	-	-	-		-	-	-	-	-	-	-	-	-	-	-	-	-	-	-	
1609 - Olmo Perla	-	-	-	-	-	-	-	-	-	-	-	-	-		-	-	-	-	-	-	-	-	-	-	-	-	-	-	-	

INTERIOR DOORS / PORTES INTÉRIEURES

# OPTIONS OPTIONS

## HINGES CHARNIÈRES

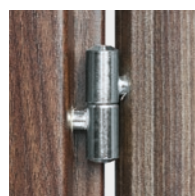

**ANUBA** | ANUBA

Available | Disponible:  
 • SATIN CHROME | CHROME SATINÉE  
 • POLISHED BRASSED | LAITON POLI



**COAXIAL ANUBA**  
COAXIAL ANUBA

Available | Disponible:  
 • SATIN CHROME | CHROME SATINÉE  
 • POLISHED BRASSED | LAITON POLI



**CONCEALED** | CACHÉ

Available | Disponible:  
 • SATIN CHROME | CHROME SATINÉE



**PIVOT** | PIVOT

Available | Disponible:  
 • SATIN CHROME | CHROME SATINÉE



**POMELLAS** | POMELLAS

Available | Disponible:  
 • SATIN CHROME | CHROME SATINÉE



**BUTT** | BUTT

Available | Disponible:  
 • SATIN CHROME | CHROME SATINÉE

## INTERNAL DOOR PANEL CONSTRUCTION

### CONSTRUCTION DE PANNEAU INTÉRIEUR

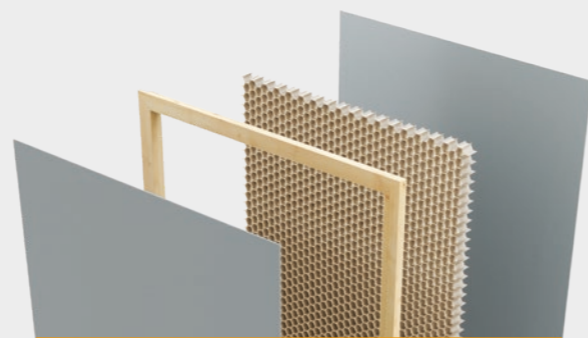

**Honeycomb** (standard solution)  
Nid d'abeille (solution standard)



**Blockboard** | Bois latté



**Tubular Chipboard** | Particules tubulaires



**Full Chipboard** | Particules solides

## SERRATURE SERRURES

Available | Disponible:  
 • SATIN CHROME | CHROME SATINÉE  
 • POLISHED BRASSED | LAITON POLI

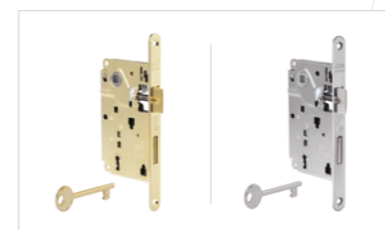

**CENTRO key hole**  
CENTRO trou clé



**CENTRO Wc hole**  
CENTRO trou WC



**CENTRO Yale + cylinder with 3 keys**  
CENTRO Yale + cylindre et 3 clés



**MEDIANA key hole**  
MEDIANA trou clé



**MEDIANA Wc hole**  
MEDIANA trou WC

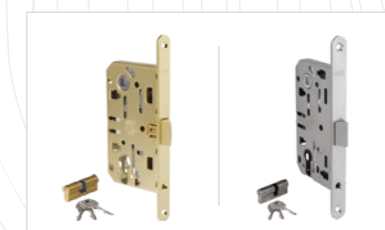

**MEDIANA Yale + cylinder with 3 keys**  
MEDIANA Yale + cylindre et 3 clés

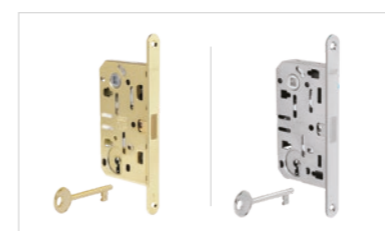

**MAGNETICA key hole**  
MAGNETICA trou clé



**MAGNETICA Wc hole**  
MAGNETICA trou WC



**MAGNETICA Yale + cylinder with 3 keys**  
MAGNETICA Yale + cylindre et 3 clés

## FRAME AND ARCHITRAVES

### MONTANT ET CADRES DE PORTE



Standard blockboard frame. Multilayer architraves.  
Montant standard en bois latté. Cadres en multicouche.



Coplanar blockboard frame. Multilayer architraves.  
Montant coplanaire en bois latté. Cadres en multicouche.



Coplanar blockboard frame for lacquered. Multilayer architraves. - Montant coplanaire en bois latté pour finitions lacquées. Cadres en multicouche.



Standard sandwich frame. Multilayer architraves. Montant standard en sandwich. Cadres en multicouche.



Standard MDF frame. MDF architraves. Montant standard en MDF. Cadres en multicouche.

## HARDWARE KIT FOR SLIDING DOOR

KIT DE QUINCAILLERIE POUR PORTE COULISSANTE À L'INTÉRIEUR DU MUR

Available | Disponible:

- SATIN CHROME | CHROME SATINÉE
- POLISHED BRASSED | LAITON POLI



LOCK + COUNTERPLATE  
SERRURE + CONTRE-PLAQUE

### ALTERNATIVES ALTERNATIVES



Round handles + pull handle  
Poignées rondes + poignée à tirer



Square handles + pull handle  
Poignées carrées + poignée à tirer

## HANDLES FOR IN-WALL SLIDING DOORS

POIGNÉES POUR PORTES COULISSANTE À L'EXTÉRIEUR DU MUR

Available | Disponible:

- SATIN CHROME | CHROME SATINÉE
- POLISHED BRASSED | LAITON POLI



Round handles kit  
Kit poignées rondes

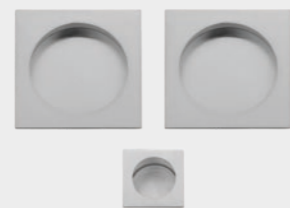

Square handles kit  
Kit poignées carrées

## GUIDE + COVER GUIDE FOR ON-WALL SLIDING DOOR

GUIDE + GUIDE DE COUVERCLE POUR PORTE COULISSANTE À L'EXTÉRIEUR DU MUR

Available | Disponible:

- SATIN CHROME | CHROME SATINÉE

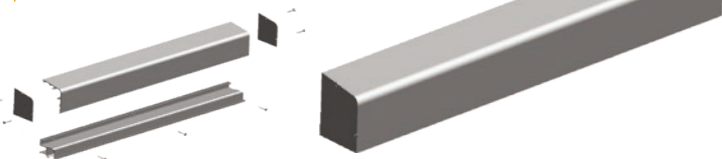

## HANDLES FOR HINGED DOOR

POIGNÉES POUR PORTES BATTANTS

Handles available only on request.

Poignées disponibles seulement sur demande.

### DROP | DROP



POLISHED BRASSED | LAITON POLI



SATIN CHROME | CHROME SATINÉE

### DORI | DORI



POLISHED BRASSED | LAITON POLI



SATIN CHROME | CHROME SATINÉE

### SUN | SUN



POLISHED CHROME | CHROME POLI



SATIN CHROME | CHROME SATINÉE

### SIRIO | SIRIO



POLISHED CHROME | CHROME POLI



# TECHNICAL DATA

INFORMATION TECHNIQUE



## DIMENSIONS DIMENSIONS

## DOOR LEAF WITH REBATE PANNEAU AVEC FEUILLURE

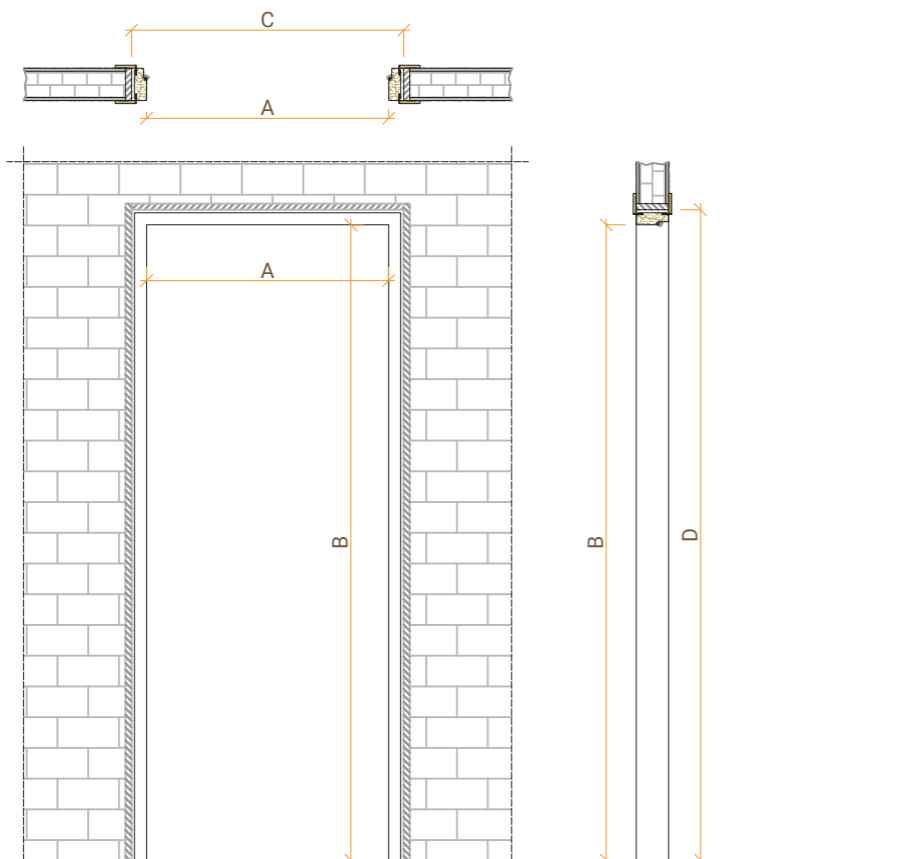

ORIZZONTAL SECTION  
SECTION HORIZONTALE

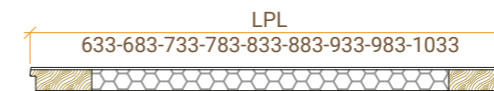

LEAF DETAIL SECTION  
DETAIL DE LA SECTION DU PANNEAU

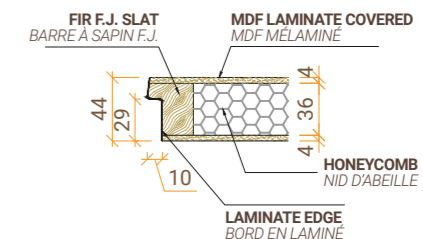

PERSPECTIVE LEAF  
PROSPECT PANNEAU

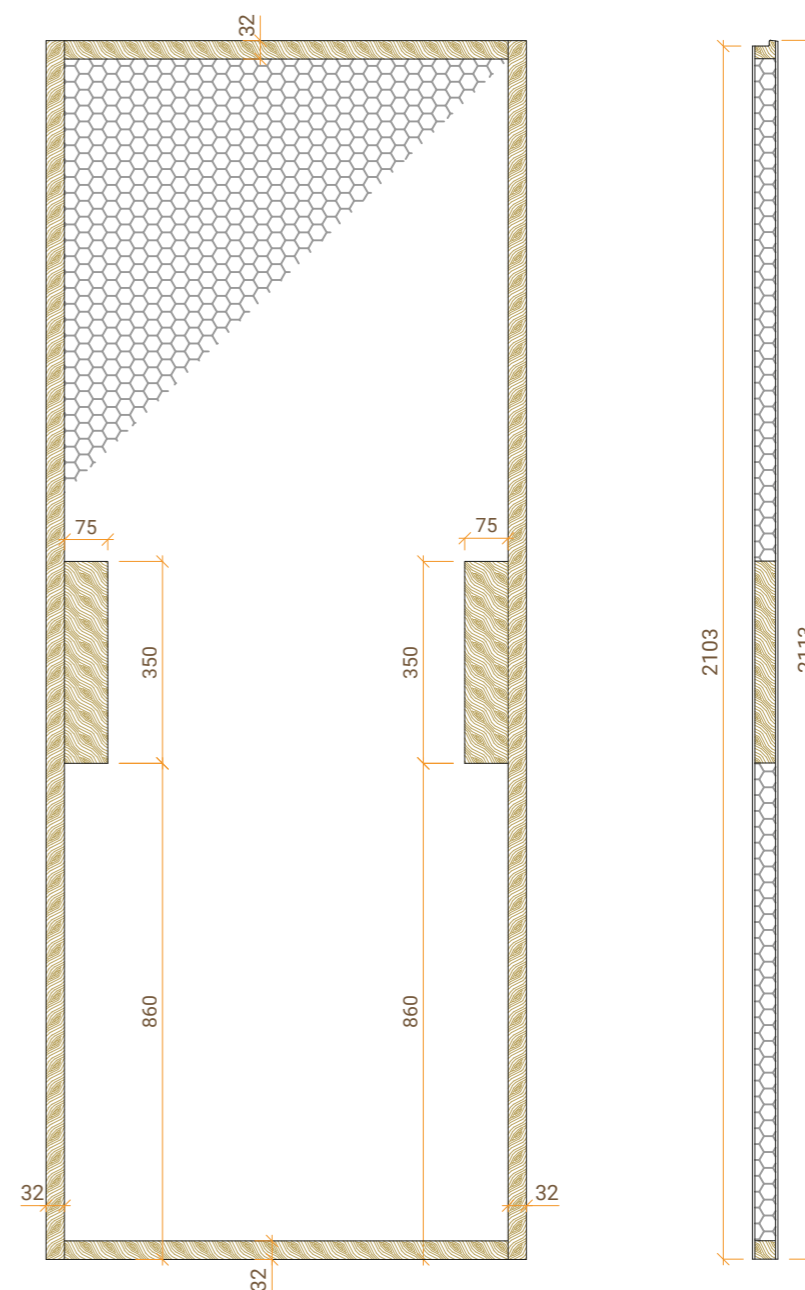

	A	B	C	D
	WIDTH NET DIMENSIONS LARGEUR D'OUVERTURE CLAIRE	HIGHT NET DIMENSION HAUTEUR D'OUVERTURE CLAIRE	WIDTH WALL OPENING LARGEUR D'OUVERTURE DU MUR	HIGHT WALL OPENING HAUTEUR D'OUVERTURE DU MUR

1 LEAF 1 VANTAIL	600	2100	700	2150
	650	2100	750	2150
	700	2100	800	2150
	750	2100	850	2150
	800	2100	900	2150
	850	2100	950	2150

2 LEAVES 2 VANTAUX	1240 (600+600)	2100	1340	2150
	1340 (650+650)	2100	1440	2150
	1440 (700+700)	2100	1540	2150
	1540 (750+750)	2100	1640	2150
	1640 (800+800)	2100	1740	2150
	1740 (850+850)	2100	1840	2150
	1840 (900+900)	2100	1940	2150

Max opening of the door leaf: 145°  
Ouverture maximale de la porte: 145°

RIGHT PUSH  
DROITE POUSSER



LEFT PUSH  
GAUCHE POUSSER



RIGHT PUSH  
DROITE POUSSER



LEFT PUSH  
GAUCHE POUSSER

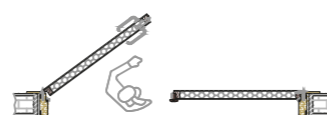

## DOOR LEAF WITHOUT REBATE PANNEAU SANS FEUILLURE

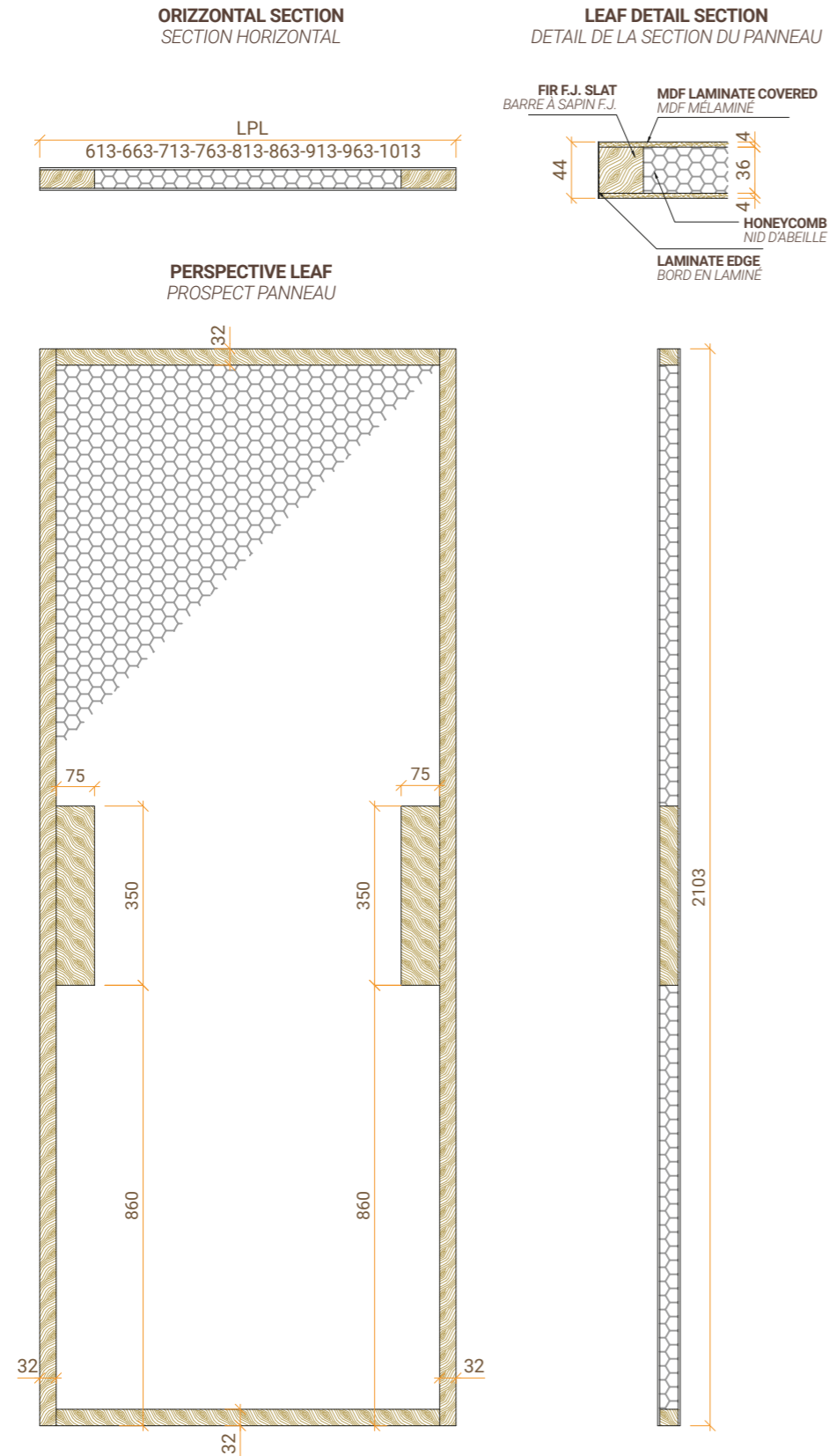

## ENGRAVINGS AND PANTOGRAPHED EXAMPLES EXEMPLES DE GRAVURES ET DE PANTOGRAPHES

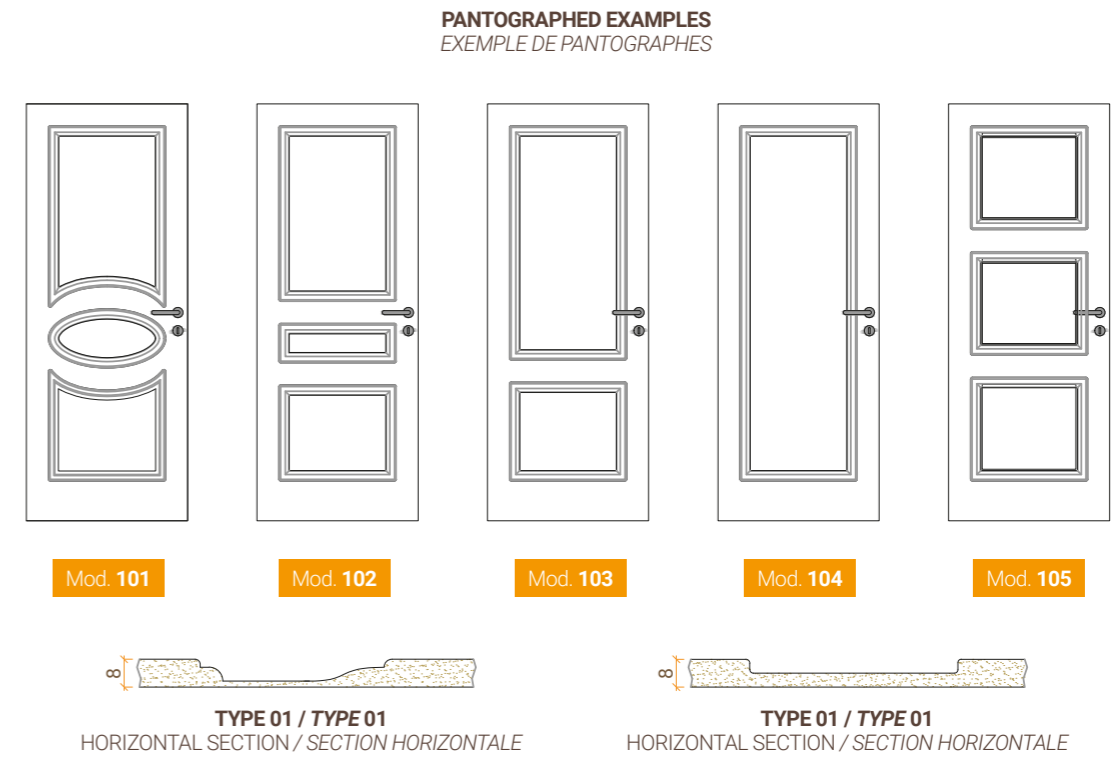
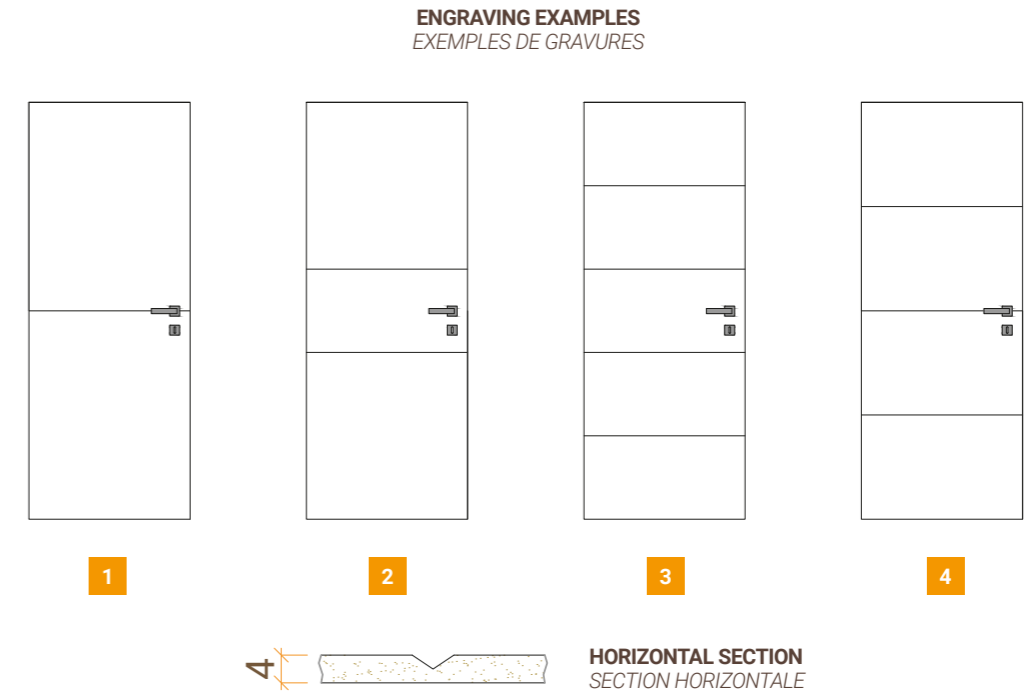

Customizable models on request / Modèles personnalisables sur demande

## HINGED DOORS - FRAMES AND ARCHITRAVES

PORTES BATTANTS - MONTANTS ET CADRES

## IN-WALL SLIDING DOORS - FRAMES AND ARCHITRAVES

PORTES COULISSANTES À L'INTÉRIEUR DU MUR - MONTANTS ET CADRES

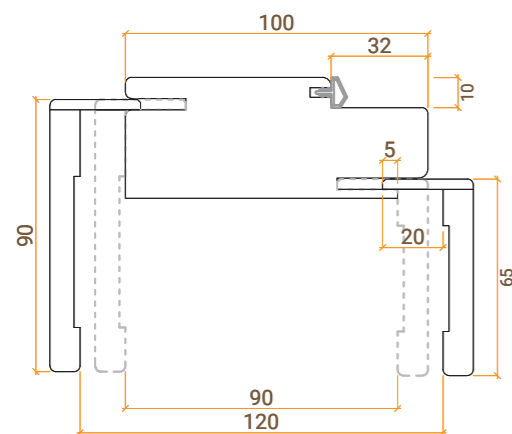

REVER

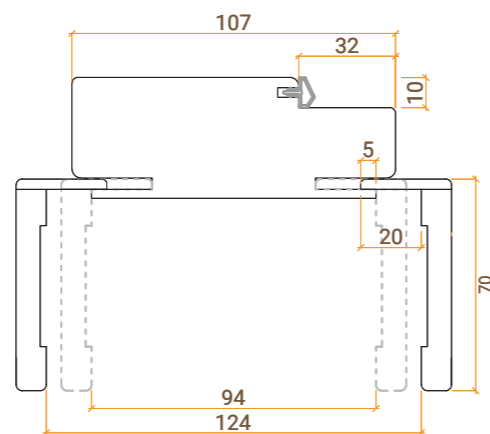

BASIC BASIC PLUS INCONTRI

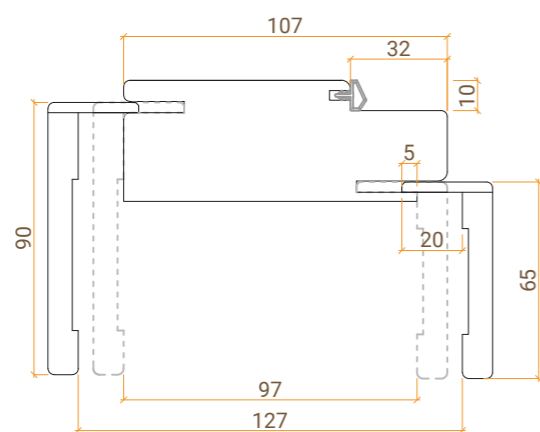

TOPLAM TOPLAC REVER PLUS

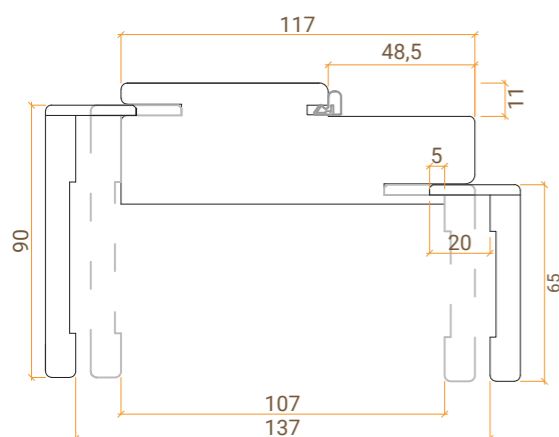

COMBI COMBILAC

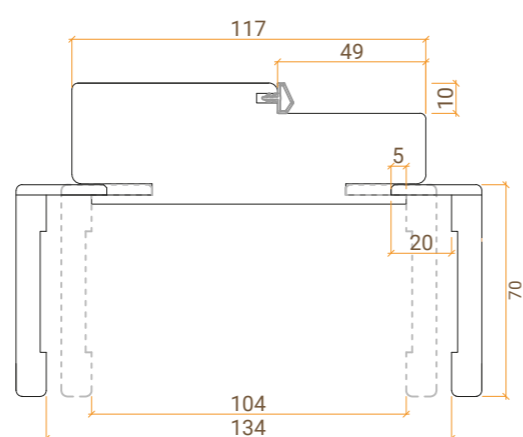

INCONTRI PLUS

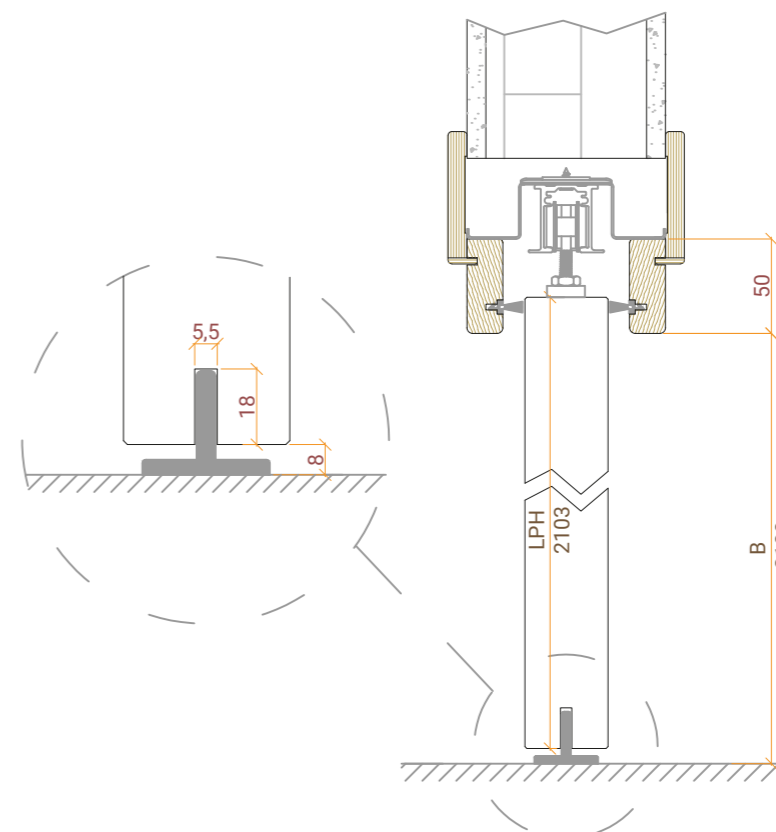
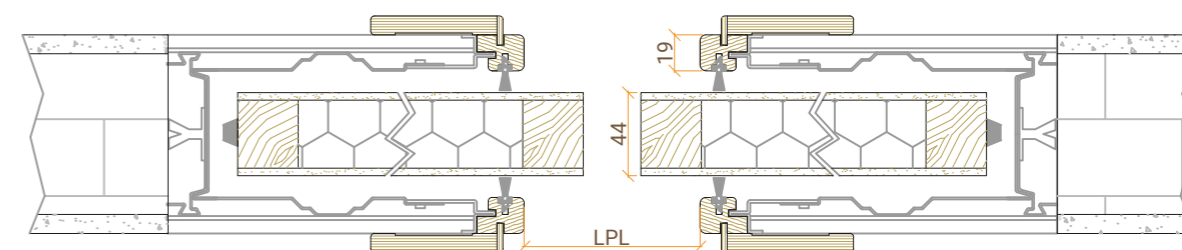
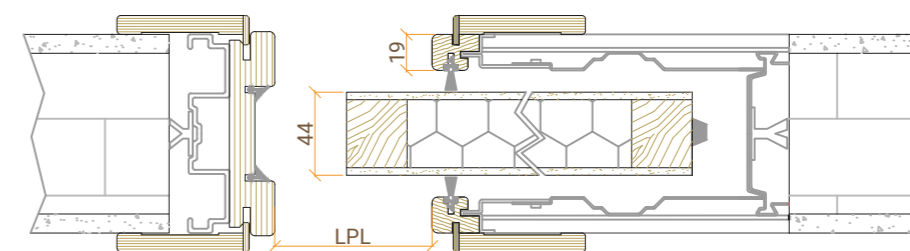



## ON-WALL SLIDING DOORS - FRAMES AND ARCHITRAVES

PORTES COULISSANTES À L'EXTÉRIEUR DU MUR - MONTANTS ET CADRES

## ON-WALL SLIDING DOORS - ASSEMBLY DIAGRAM

PORTES COULISSANTES À L'EXTÉRIEUR DU MUR - SCHÉMA DE MONTAGE

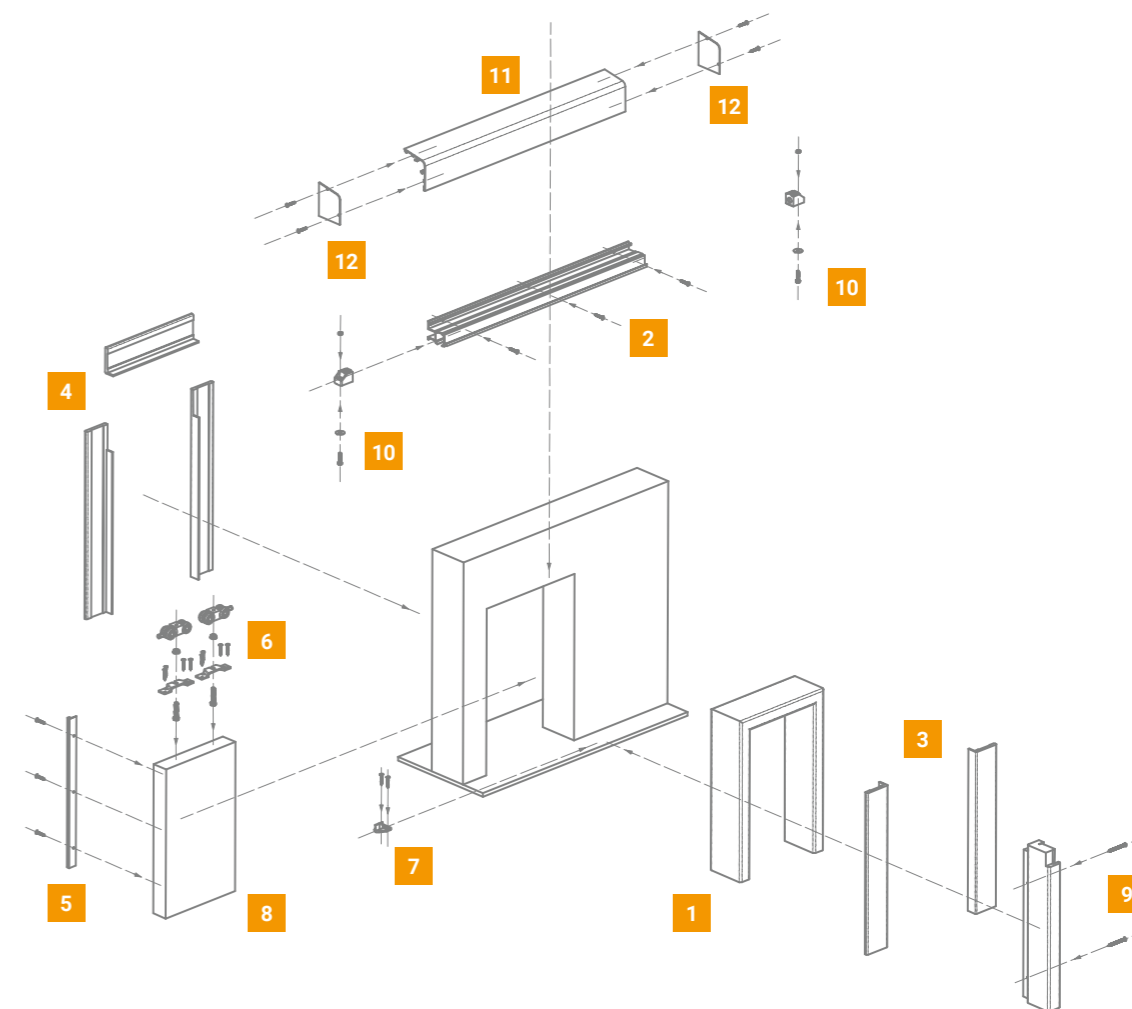
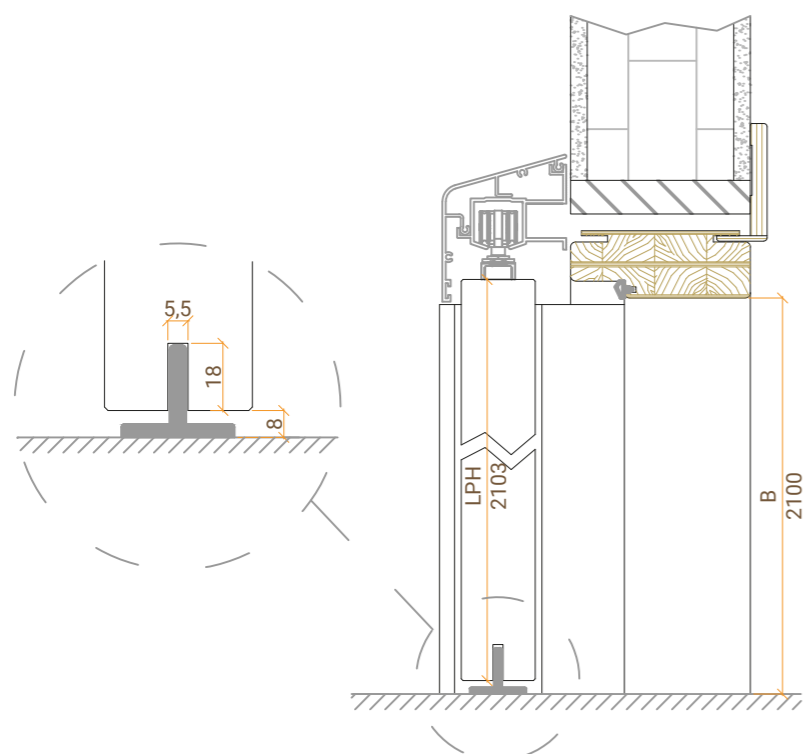
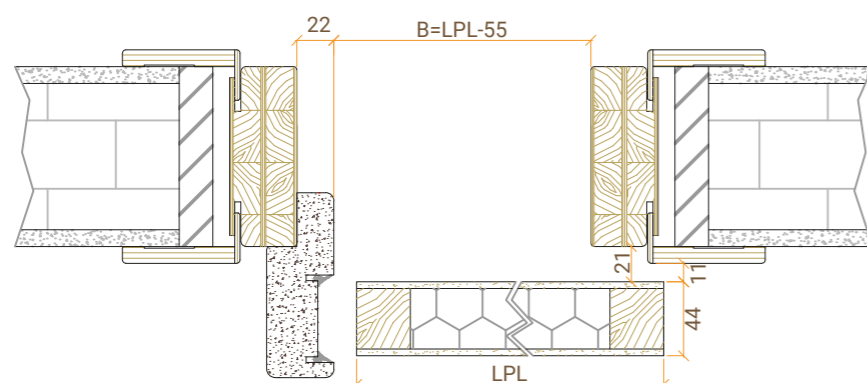
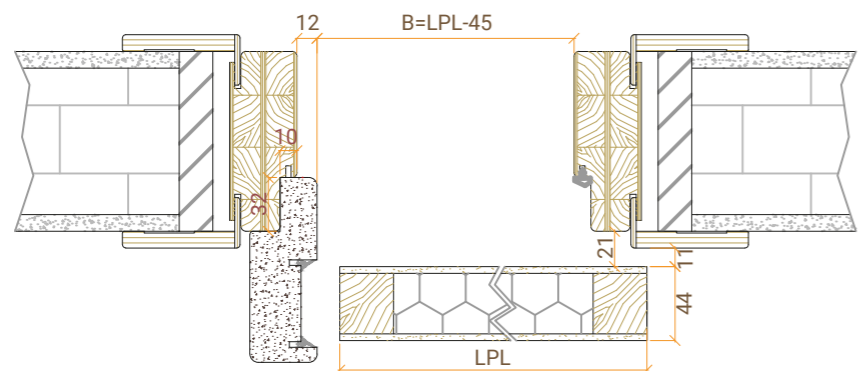

	DESCRIPTION OF THE OPERATION	DESCRIPTION DE L'OPERATION
1	Fix the PASSAGE FRAME	Fixer le MONTANT DU PASSAGE
2	Fix the MONORAIL to the wall	Fixer le MONORAIL au mur
3	Fix the interior ARCHITRAVES	Fixer les CADRES intérieurs
4	Fix the exterior ARCHITRAVES	Fixer les CADRES extérieurs
5	Fix the BRUSH to the leaf	Fixer la BROSSSE au vantail
6	Mount the SUPPORT BRACKETS/CARRIAGES to the leaf	Monter les BRAS DU SUPPORT/CHARIOTS au vantail
7	Mount the BOTTOM RAIL	Monter le rail inférieur
8	Mount temporarily THE LEAF on the monorail	Monter provisoirement le VANTAIL sur le monorail
9	Mount the SMALL REBATE PILLAR (on request)	Monter le PETIT PILIER DE FEUILLURE (sur demande)
10	Mount, adjust and secure the 2 STOPS in the monorail	Monter, ajuster et bloquer les 2 ARRÊTS du monorail
11	Snap the upper monorail COVER	Monter à déclic la COUVERTURE supérieure du monorail
12	Mount the 2 SIDE CLOSURES on the top cover	Monter les 2 FERMETURES LATERALES de la couverture supérieure

## FOLDING DOORS PORTES REPLIABLES

## EXTENSIONS ELARGISSEMENTS

### SYMMETRICAL FOLDING DOOR PORTE REPLIABLE SYMÉTRIQUE

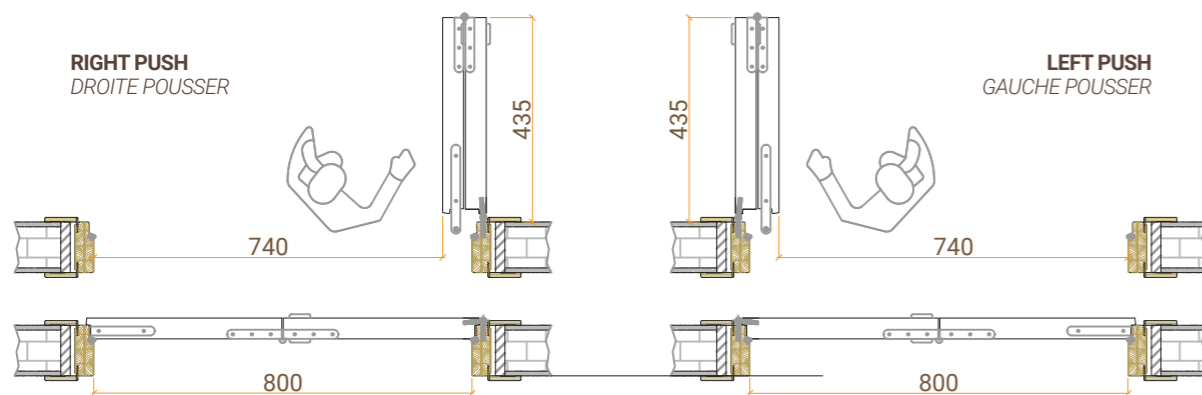

### ASYMMETRICAL FOLDING DOOR PORTE REPLIABLE ASYMÉTRIQUE

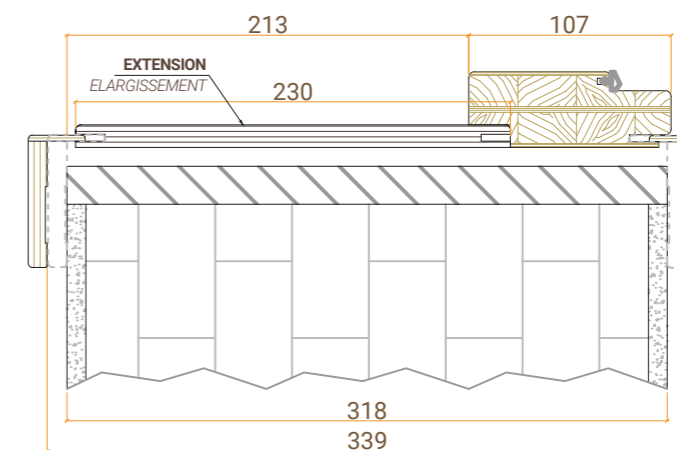
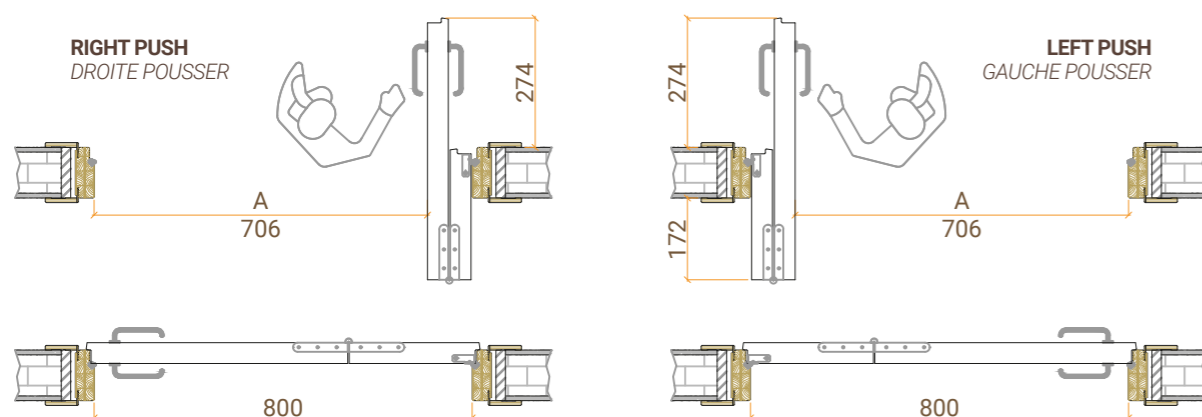

The frame is provided with standard millings, the customer takes charge of the wreck for the extension.  
Le montant est fourni avec des fraisages standard, la découpe pour l'élargissement est à la charge du client.

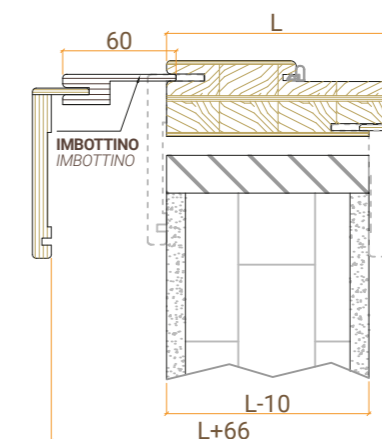
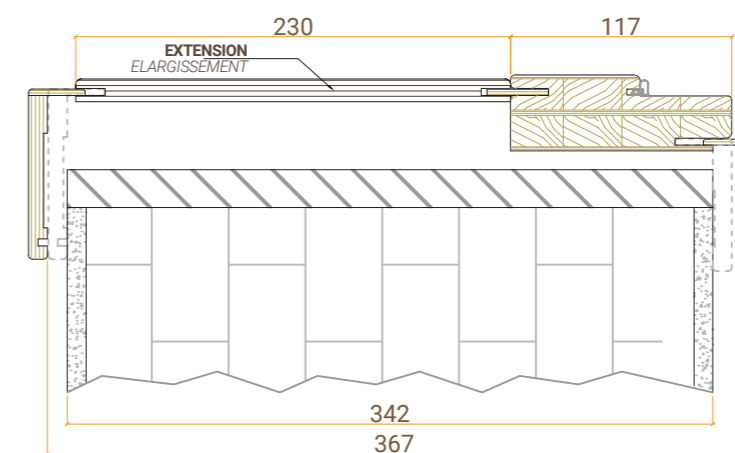



## LEGAL NOTES

### NOTES JURIDIQUES

The data, images and informations contained in this price list are property of **Braga S.p.A.** Reproduction, publication, total or partial distribution of all original material is therefore expressly prohibited without written permission. Braga is a registered trademark. Any unauthorized use of the above mentioned trademark or name in any context and / or associated with other terms, graphic symbols or signs of any kind, will be prosecuted according to the law.

The information included in this catalogue is valid at the date of printing. The most updated version is always available in the related section of our website.

All images are included for illustrative purposes. They might not reflect faithfully the final product.

*Les données, images et informations contenues dans ce tarif sont de la propriété de **Braga S.p.A.** La reproduction, la publication, la distribution totale ou partielle de tout matériel original est donc expressément interdite sans autorisation écrite. Braga est une marque déposée. Toute utilisation non autorisée de la marque ou du nom dans quelque contexte que ce soit et/ou associée à d'autres termes, symboles graphiques ou signes de toute nature sera l'objet de poursuites dans toute l'étendue de la loi.*

*Les informations contenues dans ce catalogue sont valables à la date d'impression. La version la plus récente est toujours disponible dans la section dédiée de notre site web.*

*Toutes les images sont incluses à des fins d'illustration. Ils ne reflètent pas nécessairement fidèlement le produit final.*





**Braga S.p.a.**  
Via Ezio Vanoni, 51  
26041 Casalmaggiore (CR) - Italy  
Ph.: +39 0375 200970  
Fax: +39 0375 41921

[www.braga.it](http://www.braga.it)

**PIA-  
NETA  
LE-  
GNO**

**WOODPLANET**

